

**REMOTE STARTER OPTION | OPTION DÉMARREUR À DISTANCE
ALARM OPTION | OPTION ALARME**



**FUNCTIONNAL
WITH VEHICLE OEM REMOTE***

**FONCTIONNEL AVEC LA
TÉLÉCOMMANDE D'ORIGINE DU
VÉHICULE***



**FUNCTIONAL WITH
REMOTE STARTERS*
WITH DATA-LINK PROTOCOLE**

**FONCTIONNEL AVEC LES
DÉMARREURS À DISTANCE*
EN PROTOCOLE DATA-LINK**



**FUNCTIONAL WITH RF KIT ANTENNA*
WITH DATA-LINK PROTOCOLE**

**FONCTIONNEL AVEC LES
ANTENNE RF* EN PROTOCOLE
DATA-LINK**

*NOT INCLUDED
*NON INCLUS

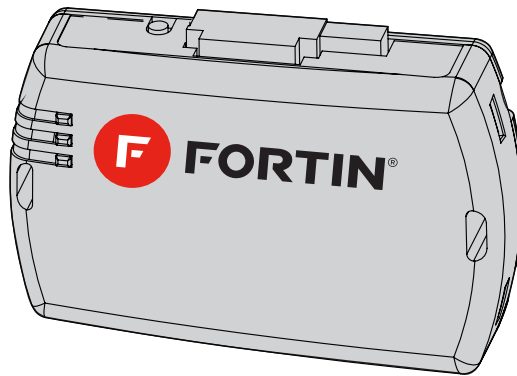

**REMOTE
STARTER
DÉMARREUR
À DISTANCE**



**ALARM
ALARME**



**REMOTE STARTER
AND ALARM
DÉMARREUR
À DISTANCE
ET ALARME**



**EVO-ALL REMOTE STARTER ONLY COMPATIBLE WITH AUTOMATIC TRANSMISSION VEHICLES.
DÉMARREUR À DISTANCE EVO-ALL COMPATIBLE AVEC VÉHICULE À TRANSMISSION AUTOMATIQUE SEULEMENT.**

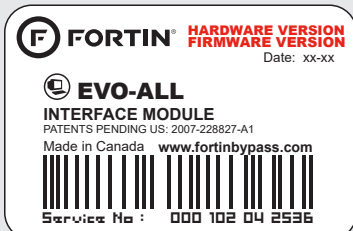

Module label | Étiquette sur le module

Notice: Updated Firmware and Installation Guides

Updated firmware and installation guides are posted on our web site on a regular basis. We recommend that you update this module to the latest firmware and download the latest installation guide(s) prior to the installation of this product.

Notification: Mise à jour microprogramme et Guides d'installations

Des mises à jour du Firmware (microprogramme) et des guides d'installation sont mises en ligne régulièrement. Vérifiez que vous avez bien la dernière version logiciel et le dernier guide d'installation avant l'installation de ce produit.



**HARDWARE VERSION
VERSION DU MATÉRIEL**

Minimum

6



TECH SUPPORT

Tél: 514-255-HELP (4357)

1-877-336-7797

Fax: 514-255-1367



INSTALLATION GUIDE

Rev. 20140528

www.fortinbypass.com

This manual may change without notice.
www.fortinbypass.com for latest version.
Ce Guide peut faire l'objet de
changement sans préavis.
www.fortinbypass.com
pour la récente version.

PARTS REQUIRED (NOT INCLUDED) | PIÈCES REQUISES (NON INCLUSES)



**FLASH LINK
UPDATER**

FLASH LINK MANAGER
SOFTWARE | PROGRAMME



PARTS OPTIONNAL (NOT INCLUDED) | PIÈCES OPTIONNELLES (NON INCLUSES)



Valet Switch
Commutateur valet



Hood pin
commutateur
de capot



Détecteur d'impact
Shock sensor



Siren
Sirene

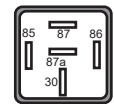

relay
relais



RF-KIT WITH DATA-LINK
KIT RF AVEC DATA-LINK



Remote starter WITH DATA-LINK
Démarrreur à distance AVEC DATA-LINK

ZONE INFRACTION | ZONE EN INFRACTION

When a **zone is triggered**, the alarm will sound for **45 seconds**.

When the system is armed the starterkill is activated after **10 seconds**.

ZONE EN INFRACTION

Lorsqu'une **zone est en infraction** l'alarme sonne pendant **45 secondes**.

Lorsque le système est armé le coupe moteur entre en fonction après **10 secondes**.

ENTER/EXIT VALET MODE



Insert the key and **turn it** to the ignition (RUN/ON) position.

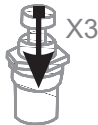

Within 5 seconds **press and release** the Valet switch 3 times.



Tournez la clé de contact en position d'allumage (IGNITION ON / RUN).

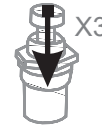

En 5 secondes ou moins, **appuyez et relâchez** 3 fois sur la touche valet.

DUAL ZONE DETECTION

1/4 second pulse :
3 chirp warning sound.

1 second pulse : zone **5** is triggered for 45 secondes.

DETECTION DE ZONE DOUBLE

Pulsation de 1/4 seconde :
avertissement sonore 3 bip.

Pulsation de 1 seconde: infraction à la zone **5** pour 45 secondes.

5 ZONES PROTECTED | 5 ZONES DE PROTECTIONS

	CAN NETWORK RÉSEAU CAN	CONNEXIONS BRANCHEMENTS
3. Door Porte	X	
4. Trunk Valise	X	
5. Hood Capot	X	X
6. Auxiliary Auxiliaire		X
7. Not autorised ignition contact Contact d'ignition non autorisé		X
8. Dual stage sensor Détecteur 2 niveaux		X

<p>Areas HOOD, TRUNK and DOORS are determined by the options that the EVO-ALL can detected on the CAN NETWORK.</p> <p>Les zones CAPOT, VALISE et PORTES sont déterminées par les options que le EVO-ALL peut détecter sur le réseau RÉSEAU CAN.</p>	<p>Areas HOOD (may be supported by CAN NETWORK), auxiliary SHOCK SENSOR / MOVEMENT and IGNITION KEY are supported by the connections made on the EVO-ALL (see guide connection).</p> <p>Les zones CAPOT (peuvent-êtr supportées en CAN), AUXILIAIRE, DÉTECTEUR DE CHOCS/MOUVEMENT et CLÉ DE CONTACT sont supportées par les branchements qui doivent être effectués sur le EVO-ALL (voir guide de branchement).</p>
---	---

ALARM DIAGNOSTIC | DIAGNOSTIQUE DE L'ALARME

	NUMBER OF HORN OR SIREN SHIRP AFTER DISARM
	NOMBRE DE COUPS DE KLAXON OU DE SIRÈNE APRÈS DÉSARMEMENT
3. Door Porte	3X
4. Trunk Valise	4X
5. Hood Capot	5X
6. Auxiliary Auxiliaire	6X
7. Not autorised ignition contact Contact d'ignition non autorisé	7X
8. Dual stage sensor Détecteur 2 niveaux	8X

The alarm keep in memory the last infraction.
L'alarme garde en mémoire la dernière infraction.

1

PROGRAMMING PROCEDURE | PROCÉDURE DE PROGRAMMATION

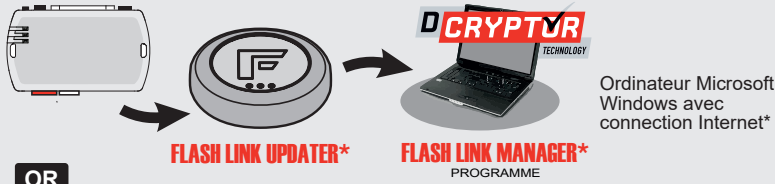

Connect the EVO-ALL module to the **Flash Link Updater** or to the **Flash Link Mobile**, (Sold separately).

OR
OU

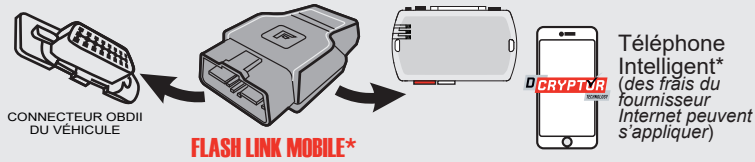

Branchez le modul EVO-ALL au **Flash Link Updater** ou au **Flash Link Mobile** (Vendu séparément).

ALARM OPTION SELECTION | SELECTION D'OPTION DE L'ALARME

FLASH LINK MANAGER
SOFTWARE | PROGRAMME

ALARM OPTION SELECTION | SELECTION D'OPTION DE L'ALARME



EVO-ALL
OPTIONS

Modify the following options and click 'Save options'
Modifiez les options suivantes et cliquez sur 'Enregistrer les options'

<p>ON Evo Alarm enable</p> <p>G1 - Confirmation Select between Horn (G-1.1) or Siren (G-1.2) depending on the installation.</p> <p>G2 - Chirp Confirmation 1X LOCK : 1 chirp 1X UNLOCK : 2 chirps</p> <p>G3 - 1st lock/Unlock silent 1st LOCK : silence and the 2nd LOCK : 1 chirp 1st UNLOCK : silence and the 2nd UNLOCK: 2 chirps</p> <p>G4 - Smart rearm After unlocking the door, if no door is opened within 30 seconds the alarm will rearm et the doors relock.</p>	<p>OUI Système Alarme Evo</p> <p>G1 - Confirmation Sélectionner klaxon (G-1.1) ou sirène (G-1.2) selon le branchement.</p> <p>G2 - Confirmation sonore 1X VERROUILLAGE : 1 bip 1X DÉVERROUILLAGE : 2 bips</p> <p>G3 - 1er verrouillage/Déverrouillage silencieux 1er VERROUILLAGE : silence et 2ième VERROUILLAGE : 1 bip 1er DÉVERROUILLAGE : silence et 2ième DÉVERROUILLAGE: 2 bips</p> <p>G4 - Réarmement Intelligent Après avoir déverrouillé les portes, si aucune porte n'est ouverte après 30 secondes l'alarme se réarme et les portes se re-verrouillent.</p>
--	--

No audible confirmation:

Aucune confirmation sonore:

<p>ON Evo Alarm enable</p> <p>OFF G1 - Confirmation</p> <p>OFF G2 - Chirp Confirmation</p> <p> G3 - 1st lock/Unlock silent</p>	<p>OUI Système Alarme Evo</p> <p>NON G1 - Confirmation</p> <p>NON G2 - Confirmation sonore</p> <p> G3 - 1er verrouillage/Déverrouillage silencieux</p>
--	--

SAVE OPTIONS
ENREGISTREZ LES OPTIONS

REMOTE STARTER OPTION SELECTION | SELECTION D'OPTION DU DÉMARREUR À DISTANCE

FLASH LINK MANAGER
SOFTWARE | PROGRAMME

REMOTE STARTER OPTION SELECTION
SELECTION D'OPTION DU DÉMARREUR À DISTANCE

EVO-ALL
OPTIONS

Modify the following options and click 'Save options'
Modifiez les options suivantes et cliquez sur 'Enregistrer les options'

ON

D1 - Stand Alone enable (3x Lock)

Remote start by the vehicle OEM remote, press 3 times LOCK to start or stop the vehicle.

D1.1 - Lock-Unlock-Lock

Press the Lock, unlock and lock button to start or stop the vehicle. (If this option is not selected, press 3 times the LOCK button)

D1.2 - 2nd start attempt

If the vehicle fail to start once, the remote starter will try one more time.

D1.3 - Diesel mode

Select if the vehicle is equippe with Diesel engine.

Select the runtime desire:

D1.4 - **3 minute runtime**

D1.5 - **7 minute runtime**

D1.6 - **15 minute runtime**

OUI

D1 - Démarreur à distance autonome avec télécommande d'origine

Démarrage à distance par la télécommande d'origine du véhicule, appuyez 3 fois sur le bouton VERROUILLAGE pour démarrer ou éteindre le véhicule.

D1.1 - Verrouillage-Déverrouillage-Verrouillage

Appuyez sur les boutons Verrouillage, Déverrouillage et Verrouillage pour démarrer ou éteindre le véhicule. (Si cette option n est pas sélectionnée, appuyez 3 fois sur le bouton VERROUILLAGE)

D1.2 - 2ieme essai au démarrage

Si le véhicule ne démarre pas au premier essai, le démarreur à distance essaye de nouveau.

D1.3 - Mode Diesel

Choisir si le véhicule est équipé d'un moteur Diesel.

Choisir le temps de marche désiré:

D1.4 - **Temps de marche de 3 minutes**

D1.5 - **Temps de marche de 7 minutes**

D1.6 - **Temps de marche de 15 minutes**

ON

D4 - Hybrid mode

Select Hybrid mode only if the vehicle is equipped with Hybrid engine.

OUI

D4 - Mode hybride

Selectionnez le mode hybride seulement pour les véhicules équipés d'un moteur Hybride.

SAVE OPTIONS
ENREGISTREZ LES OPTIONS



EVO-ALL REMOTE STARTER ONLY COMPATIBLE WITH AUTOMATIC TRANSMISSION VEHICLES.
DÉMARREUR À DISTANCE EVO-ALL COMPATIBLE AVEC VÉHICULE À TRANSMISSION AUTOMATIQUE SEULEMENT.

2

Choose one of the following desired configuration.

Choisissez une des configurations désirées suivantes.

**REMOTE STARTER
OR REMOTE STARTER / ALARM
DÉMARREUR À DISTANCE
OU DÉMARREUR À DISTANCE
/ ALARME**

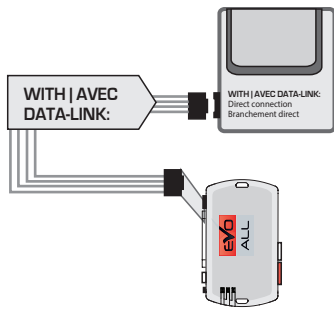

PAGE 8

**RF-KIT
KIT RF**

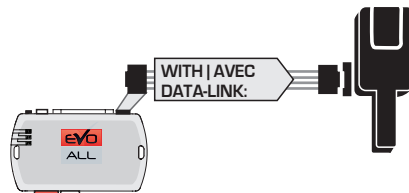

PAGE 9

**EVO-ALL ONLY
EVO-ALL SEULEMENT**



PAGE 10

EVO-ALL POSSIBLE CONFIGURATION | CONFIGURATION POSSIBLE DU EVO-ALL



ALARM AND REMOTE STARTER OR ALARM | ALARME OU DÉMARREUR À DISTANCE OU ALARME DÉMARREUR

**REMOTE STARTER
OR REMOTE STARTER / ALARM
DÉMARREUR À DISTANCE
OU DÉMARREUR ALARME**

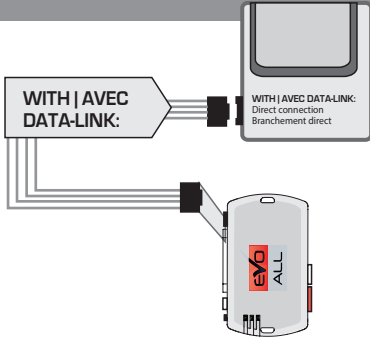

**REMOTE STARTER
DÉMARREUR À DISTANCE**

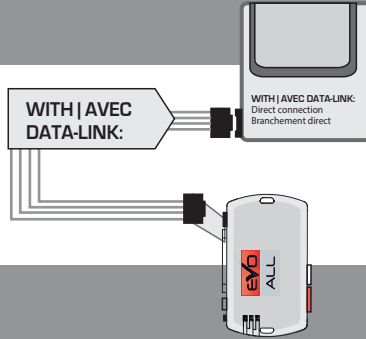

**ALARM
ALARME**

**REMOTE STARTER
OR REMOTE STARTER / ALARM
DÉMARREUR À DISTANCE
OU DÉMARREUR ALARME**

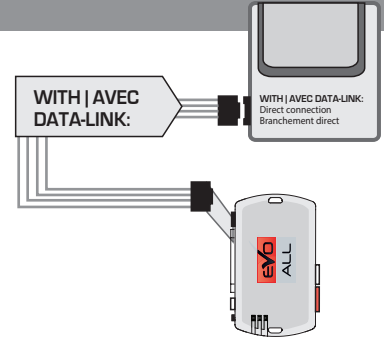

**CONTROLLED
BY OEM REMOTE
CONTROLÉ PAR
TÉLÉCOMMANDE
D'ORIGINE**



F FLASH LINK MANAGER
SOFTWARE | PROGRAMME

**EVO-ALL
OPTIONS**

Select the remote starter protocol and click 'Save options'
Sélectionnez le protocole du démarreur à distance et cliquez sur 'Enregistrer les options'

**F- Datalink Protocols
F- Protocoles Datalink**

<input type="checkbox"/> OFF NON	<input checked="" type="checkbox"/> ON OUI	F1 - Fortin OR OU
<input type="checkbox"/> OFF NON	<input checked="" type="checkbox"/> ON OUI	F2 - AP/OFA Datalink OR OU
<input type="checkbox"/> OFF NON	<input checked="" type="checkbox"/> ON OUI	F3 - D2D

Make the connections shown in the guide associated with the vehicle at:
www.fortinbypass.com

Effectuez les branchements montrés dans le guide associé au véhicule sur
www.fortinbypass.com

F FLASH LINK MANAGER
SOFTWARE | PROGRAMME

**EVO-ALL
OPTIONS**

Modify the following options and click 'Save options'
Modifiez les options suivantes et cliquez sur 'Enregistrer les options'

ON
OUI G- Evo Alarm System
G- Système d Alarme Evo

**F- Datalink Protocols
F- Protocoles Datalink**

<input type="checkbox"/> OFF NON	<input checked="" type="checkbox"/> ON OUI	F1 - Fortin OR OU
<input type="checkbox"/> OFF NON	<input checked="" type="checkbox"/> ON OUI	F2 - AP/OFA Datalink OR OU
<input type="checkbox"/> OFF NON	<input checked="" type="checkbox"/> ON OUI	F3 - D2D

see connexion voir connexion **B**

F FLASH LINK MANAGER
SOFTWARE | PROGRAMME

**EVO-ALL
OPTIONS**

Modify the following options and click 'Save options'
Modifiez les options suivantes et cliquez sur 'Enregistrer les options'

ON
OUI C1 - OEM remote monitoring
C1 - Supervision de la télécommande d origine

**F- Datalink Protocols
F- Protocoles Datalink**

<input type="checkbox"/> OFF NON	<input checked="" type="checkbox"/> ON OUI	F1 - Fortin OR OU
<input type="checkbox"/> OFF NON	<input checked="" type="checkbox"/> ON OUI	F2 - AP/OFA Datalink OR OU
<input type="checkbox"/> OFF NON	<input checked="" type="checkbox"/> ON OUI	F3 - D2D

Make the connections shown in the guide associated with the vehicle at:
www.fortinbypass.com

Effectuez les branchements montrés dans le guide associé au véhicule sur
www.fortinbypass.com

CONFIGURATION POSSIBLE DU EVO-ALL



RF-KIT

**RF-KIT
KIT RF**

**REMOTE STARTER
DÉMARREUR À DISTANCE**

**RF-KIT
KIT RF**

**ALARM
ALARME**

**RF-KIT
KIT RF**

**ALARM
REMOTE STARTER
ALARME
DÉMARREUR À DISTANCE**

FLASH LINK MANAGER
SOFTWARE | PROGRAMME

**EVO-ALL
OPTIONS**

Modify the following options and click 'Save options'
Modifiez les options suivantes et cliquez sur 'Enregistrer les options'

ON **OUI** **D1 - OEM Stand Alone Remote Starter**
D1 - Fonction démarreur autonome

ON **OUI** **H- Supported RF Kits**
H- Kit RF supportés

OFF **ON** **H1 - Fortin**
NON **OUI** **OR | OU**

OFF **ON** **H2 - Fortin2**
NON **OUI** **OR | OU**

OFF **ON** **H3 - Crime Stopper**
NON **OUI** **OR | OU**

OFF **ON** **H4 - AudioVox FLRF, DEI SmartStart**
NON **OUI** **OR | OU**

OFF **ON** **H5 - DEI XL202**
NON **OUI**

see connection **B**
voir connexion

FLASH LINK MANAGER
SOFTWARE | PROGRAMME

**EVO-ALL
OPTIONS**

Modify the following options and click 'Save options'
Modifiez les options suivantes et cliquez sur 'Enregistrer les options'

ON **OUI** **G- Evo Alarm System**
G- Système d Alarme Evo

ON **OUI** **H- Supported RF Kits**
H- Kit RF supportés

OFF **ON** **H1 - Fortin**
NON **OUI** **OR | OU**

OFF **ON** **H2 - Fortin2**
NON **OUI** **OR | OU**

OFF **ON** **H3 - Crime Stopper**
NON **OUI** **OR | OU**

OFF **ON** **H4 - AudioVox FLRF, DEI SmartStart**
NON **OUI** **OR | OU**

OFF **ON** **H5 - DEI XL202**
NON **OUI**

see connection **A**
voir connexion

FLASH LINK MANAGER
SOFTWARE | PROGRAMME

**EVO-ALL
OPTIONS**

Modify the following options and click 'Save options'
Modifiez les options suivantes et cliquez sur 'Enregistrer les options'

ON **OUI** **D1 - OEM Stand Alone Remote Starter**
D1 - Fonction démarreur autonome

ON **OUI** **G- Evo Alarm System**
G- Système d Alarme Evo

ON **OUI** **H- Supported RF Kits**
H- Kit RF supportés

OFF **ON** **H1 - Fortin**
NON **OUI** **OR | OU**

OFF **ON** **H2 - Fortin2**
NON **OUI** **OR | OU**

OFF **ON** **H3 - Crime Stopper**
NON **OUI** **OR | OU**

OFF **ON** **H4 - AudioVox FLRF, DEI SmartStart**
NON **OUI** **OR | OU**

OFF **ON** **H5 - DEI XL202**
NON **OUI**

see connection **A**
voir connexion



**EVO-ALL REMOTE STARTER ONLY COMPATIBLE WITH AUTOMATIC TRANSMISSION VEHICLES.
DÉMARREUR À DISTANCE EVO-ALL COMPATIBLE AVEC VÉHICULE À TRANSMISSION AUTOMATIQUE SEULEMENT.**

CONFIGURATION POSSIBLE DU EVO-ALL



OEM REMOTE WITH EVO-ALL | TÉLÉCOMMANDE D'ORIGINE AVEC EVO-ALL

REMOTE STARTER
DÉMARREUR À DISTANCE

ALARM
ALARME

ALARM REMOTE STARTER
ALARME DÉMARREUR À DISTANCE

CONTROLLED BY OEM REMOTE
CONTROLÉ PAR TÉLÉCOMMANDE D'ORIGINE

CONTROLLED BY OEM REMOTE
CONTROLÉ PAR TÉLÉCOMMANDE D'ORIGINE

CONTROLLED BY OEM REMOTE
CONTROLÉ PAR TÉLÉCOMMANDE D'ORIGINE

FLASH LINK MANAGER
SOFTWARE | PROGRAMME

EVO-ALL OPTIONS

Modify the following options and click 'Save options'
Modifiez les options suivantes et cliquez sur 'Enregistrer les options'

ON OUI D1 - OEM Stand Alone Remote Starter
D1 - Fonction démarreur autonome

Make the connections shown in the guide **STAND ALONE EVO-ALL** associated with the vehicle at: www.fortinbypass.com
Effectuez les branchements montrés dans le guide **DÉMARREUR AUTONOME EVO-ALL** associé au véhicule sur www.fortinbypass.com

FLASH LINK MANAGER
SOFTWARE | PROGRAMME

EVO-ALL OPTIONS

Modify the following options and click 'Save options'
Modifiez les options suivantes et cliquez sur 'Enregistrer les options'

ON OUI G- Evo Alarm System
G- Système d Alarme Evo

see connection voir connexion **A**

FLASH LINK MANAGER
SOFTWARE | PROGRAMME

EVO-ALL OPTIONS

Modify the following options and click 'Save options'
Modifiez les options suivantes et cliquez sur 'Enregistrer les options'

ON OUI D1 - OEM Stand Alone Remote Starter
D1 - Fonction démarreur autonome

&

ON OUI G- Evo Alarm System
G- Système d Alarme Evo

see connection voir connexion **B**

A WIRING CONNECTION EVO-ALL ALARM
GUIDE DE BRANCHEMENTS ALARM DU EVO-ALL

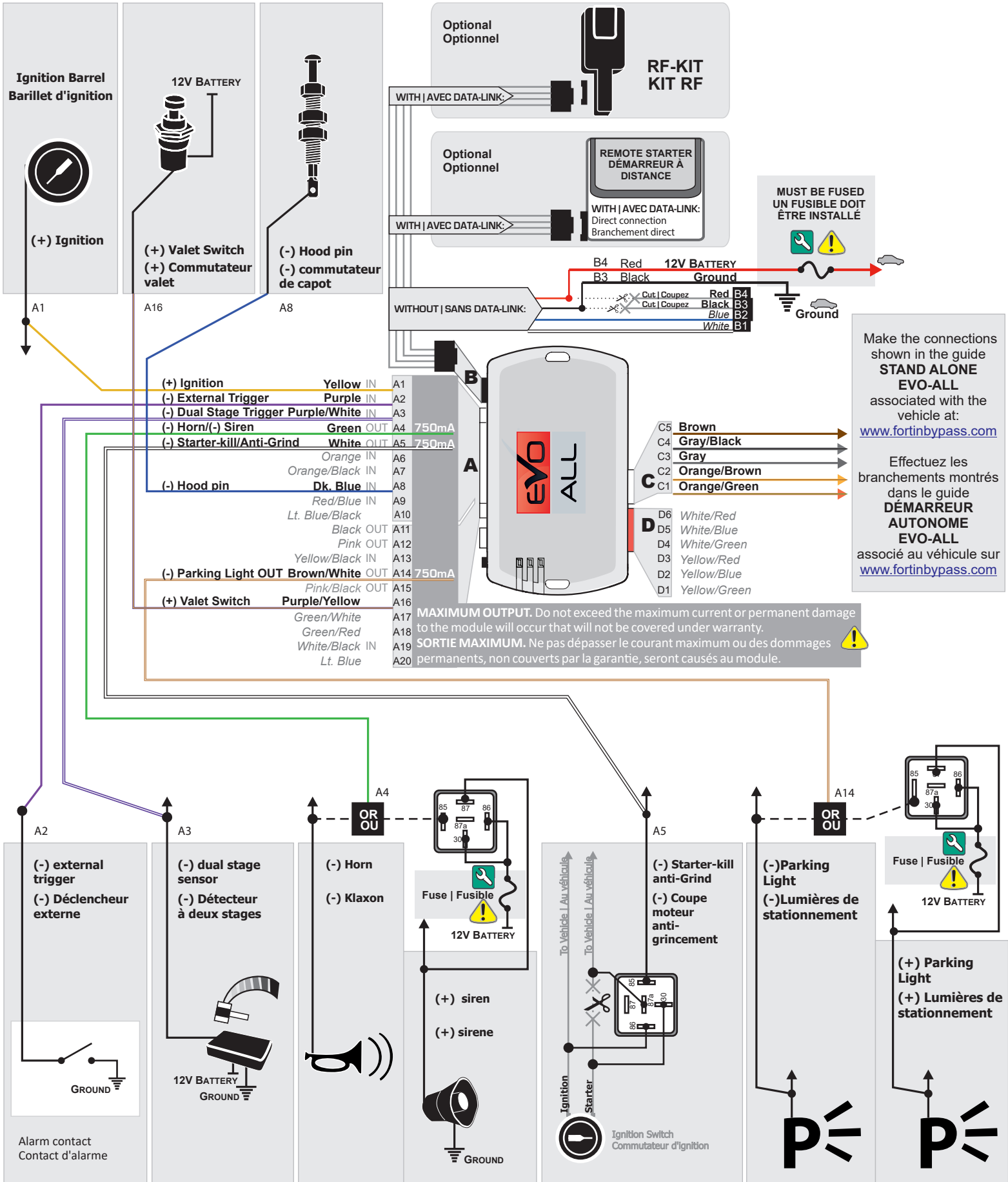

B WIRING CONNECTION EVO-ALL ALARM ACTIVE WITH EXTERNAL REMOTE STARTER
GUIDE DE BRANCHEMENTS EVO-ALL ALARM ACTIVE AVEC DÉMARREUR À DISTANCE EXTERNE

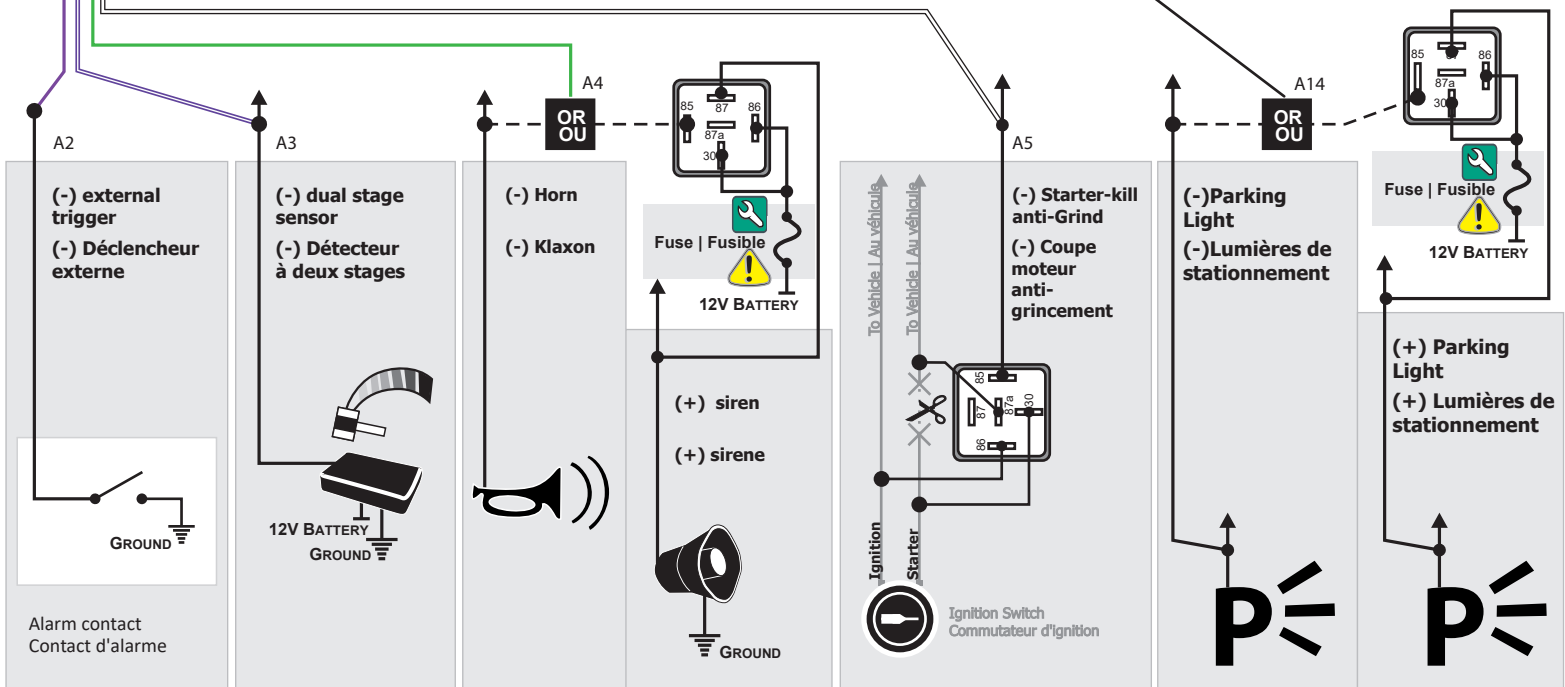
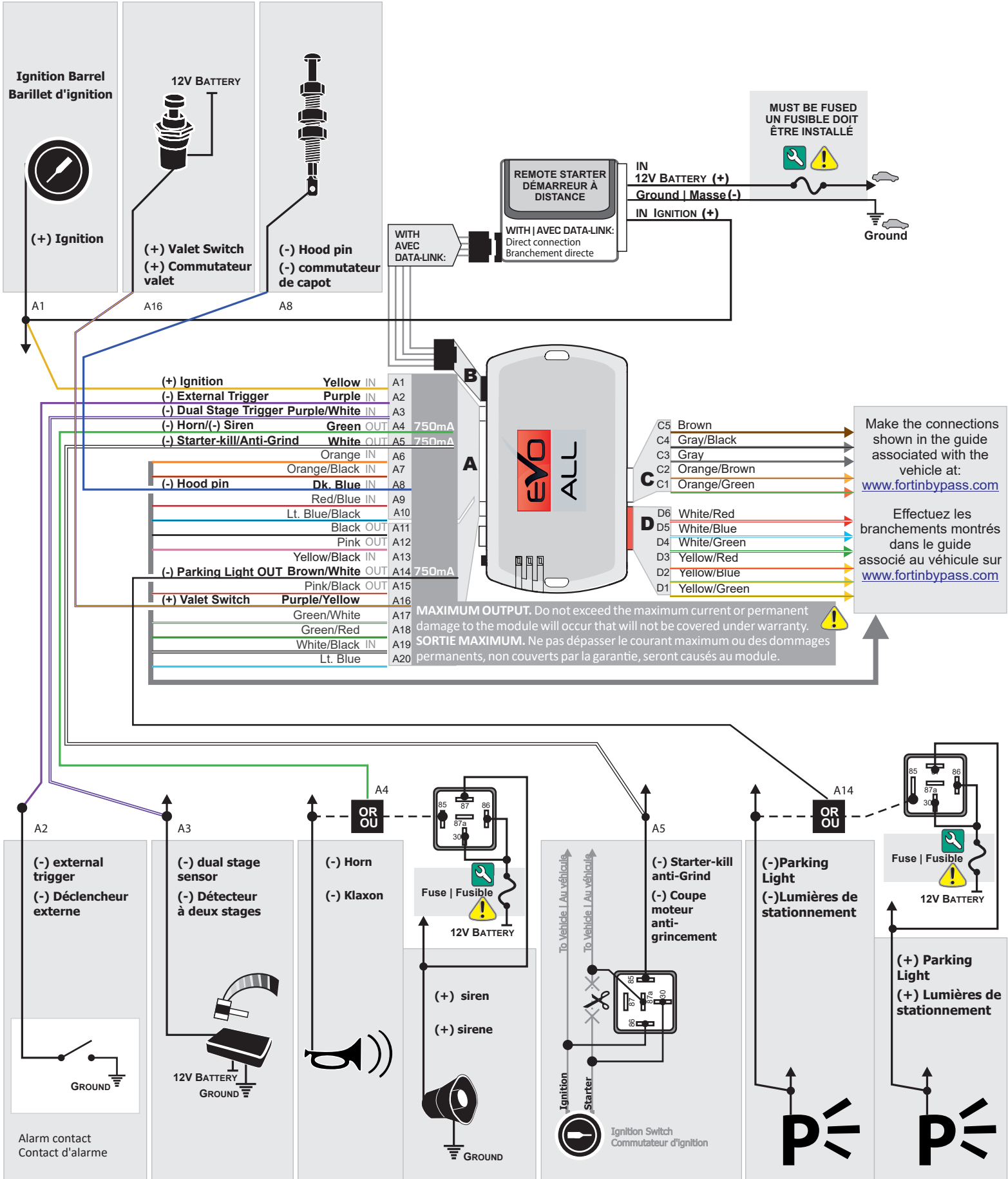

WIRING CONNECTION EVO-ALL ALARM ACTIVE / EVO-ALL REMOTE STARTER ACTIF
GUIDE DE BRANCHEMENTS EVO-ALL ALARM ACTIVE / EVO-ALL DÉMARREUR À DISTANCE ACTIF

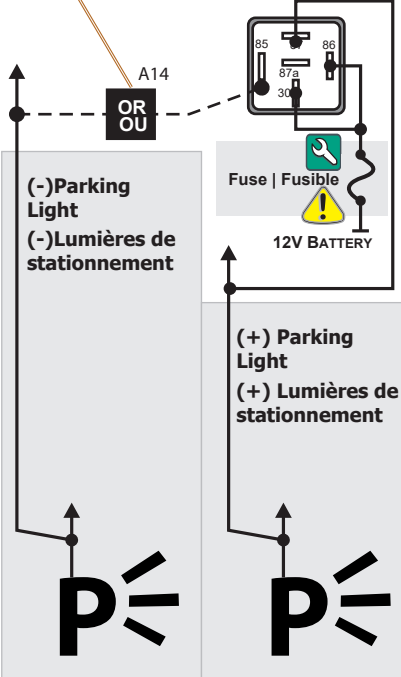
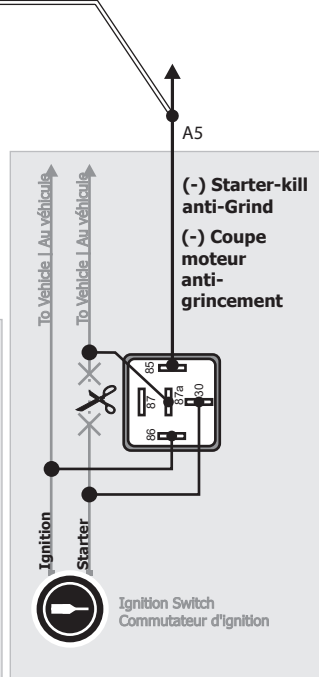
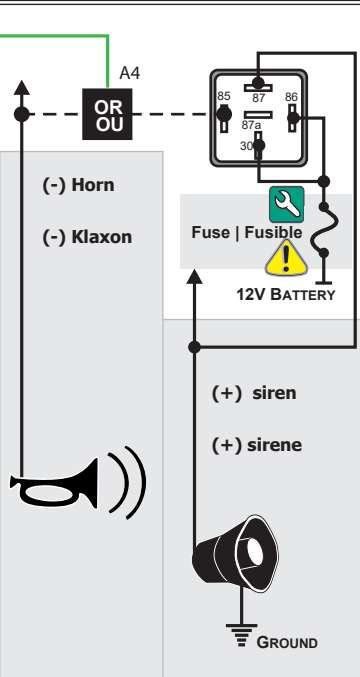
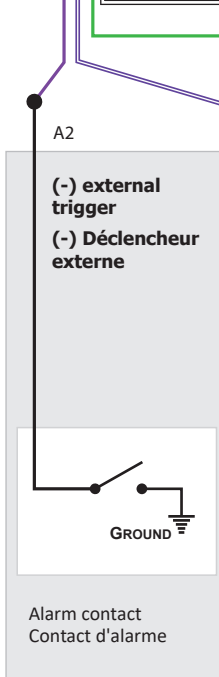
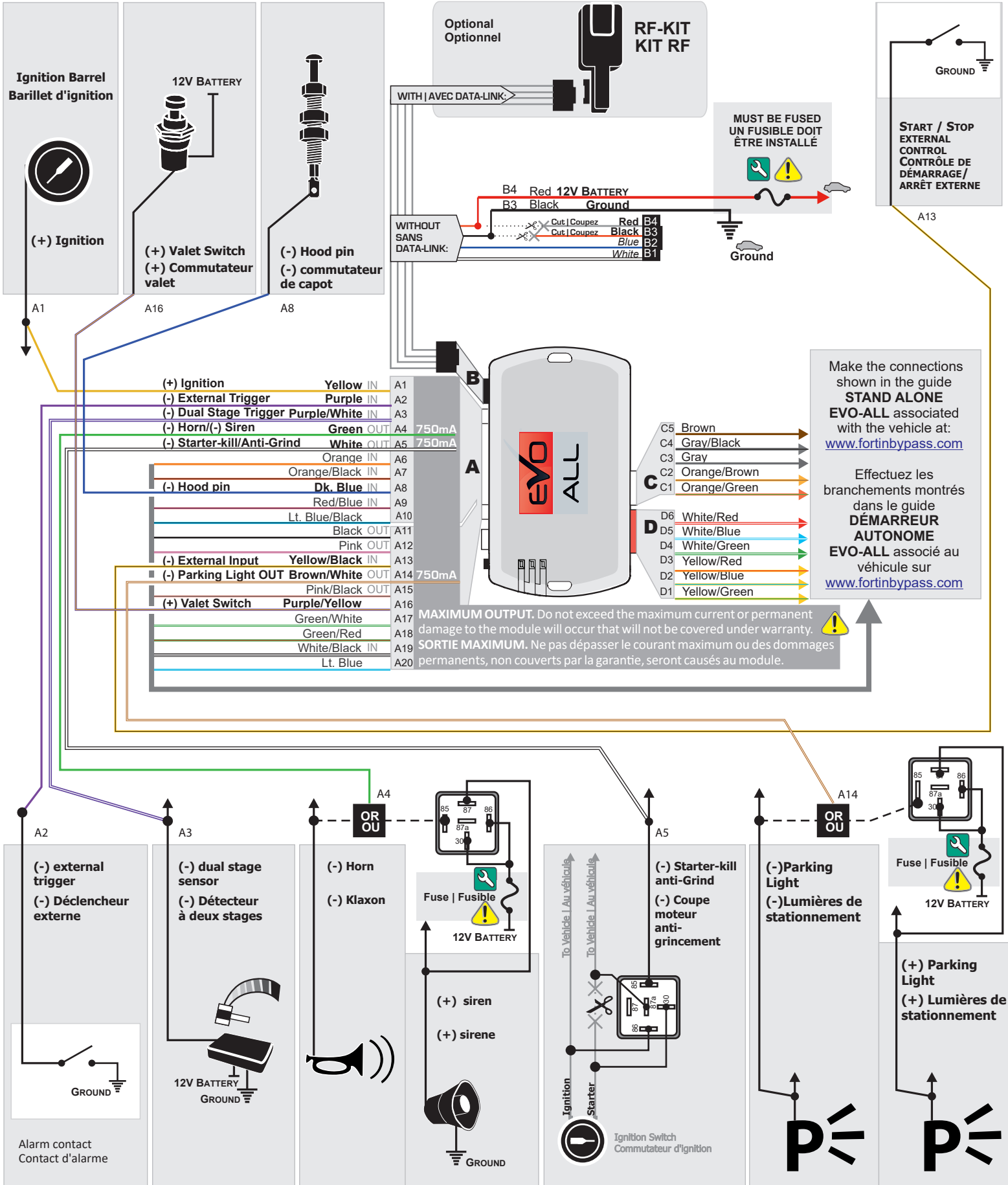

REMOTE STARTER FUNCTIONALITY | FONCTIONNALITÉ DU DÉMARREUR À DISTANCE

<p>All doors must be closed. Toutes les portes doivent être fermées</p>	<p>Press the OEM remote s Lock button 3x to remote-start (or remote-stop) the vehicle. (or the OEM remote s Lock, Unlock & lock buttons if the function (D1.1) is enable.)</p> <p>Appuyez sur le bouton Verrouillage 3X de la télécommande d'origine pour démarrer à distance (ou arrêter à distance) le véhicule. (ou les boutons Verrouillage, Déverrouillage et Verrouillage de la télécommande d'origine, si la fonction (D1.1) est activée.)</p>	<p>The vehicle will START. Le véhicule DÉMARRE.</p>

Follow the **REMOTE STARTER FUNCTIONALITY** associated to the vehicle.
see www.fortinbypass.com for the vehicle guide.

Suivez les instructions de **FONCTIONNALITÉS DU DÉMARREUR À DISTANCE** associé au véhicule.
Voir www.fortinbypass.com pour le guide d'installation.

WARNING | ATTENTION



It is the responsibility of the vehicle operator to:

- ensure that their vehicle is parked in a safe and responsible manner.
- ensure that the vehicle is not remote-start indoors (garage, underground parking).
- ensure that the vehicle is not remote-start with a passenger inside.
- ensure that the gearshift lever is in **PARK** on a automatic transmission in order to avoid accidents upon remote starting when leaving the vehicle. (Note: Make sure that the automatic vehicle cannot start in "Drive".)
- ensure that the remote starter is disabled or put into valet mode before servicing. When servicing the vehicle enables VALET MODE (See Page 2).

Il est de la responsabilité du conducteur du véhicule de s'assurer:

- que le véhicule est stationné de façon convenable et sécuritaire.
- que le véhicule ne démarre jamais ou fait fonctionner le moteur dans des endroits clos ou non aéré comme un garage, à cause des gaz d'échappement.
- que le véhicule n'est jamais démarré à distance avec un passager à l'intérieur.
- que le levier de transmission de vitesse de véhicule à transmission automatique est en position « Park » avant de quitter le véhicule afin d'éviter tout dommage au moment du démarrage à distance. (Note : Assurez-vous que le véhicule à transmission automatique ne peut pas démarrer lorsque le levier de transmission est en position « Drive »).
- que le démarreur à distance est désactivé ou mis en mode valet avant de le confier à un mécanicien ou un technicien affecté à l'entretien ou avant de le confier à un tiers. Désactivez le système en activant le MODE VALET (voir Page 2).

LEGEND | LÉGENDE



MUST BE DONE | DOIT ÊTRE EFFECTUÉ



WARNING | ATTENTION



Module label | Étiquette sur le module

Notice: Updated Firmware and Installation Guides

Updated firmware and installation guides are posted on our web site on a regular basis. We recommend that you update this module to the latest firmware and download the latest installation guide(s) prior to the installation of this product.

Notification: Mise à jour microprogramme et Guides d'installations

Des mises à jour du Firmware (microprogramme) et des guides d'installation sont mises en ligne régulièrement. Vérifiez que vous avez bien la dernière version logiciel et le dernier guide d'installation avant l'installation de ce produit.

WARNING

The information on this sheet is provided on an (as is) basis with no representation or warranty of accuracy whatsoever. It is the sole responsibility of the installer to check and verify any circuit before connecting to it. Only a computer safe logic probe or digital multimeter should be used. FORTIN ELECTRONIC SYSTEMS assumes absolutely no liability or responsibility whatsoever pertaining to the accuracy or currency of the information supplied. The installation in every case is the sole responsibility of the installer performing the work and FORTIN ELECTRONIC SYSTEMS assumes no liability or responsibility whatsoever resulting from any type of installation, whether performed properly, improperly or any other way. Neither the manufacturer or distributor of this module is responsible of damages of any kind indirectly or directly caused by this module, except for the replacement of this module in case of manufacturing defects. This module must be installed by qualified technician. The information supplied is a guide only. This instruction guide may change without notice. Visit www.fortinbypass.com to get the latest version.

MISE EN GARDE

L'information de ce guide est fournie sur la base de représentation (telle quelle) sans aucune garantie de précision et d'exactitude. Il est de la seule responsabilité de l'installateur de vérifier tous les fils et circuits avant d'effectuer les connexions. Seuls une sonde logique ou un multimètre digital doivent être utilisés. FORTIN SYSTÈMES ÉLECTRONIQUES n'assume aucune responsabilité de l'exactitude de l'information fournie. L'installation (dans chaque cas) est la responsabilité de l'installateur effectuant le travail. FORTIN SYSTÈMES ÉLECTRONIQUES n'assume aucune responsabilité suite à l'installation, que celle-ci soit bonne, mauvaise ou de n'importe autre type. Ni le manufacturier, ni le distributeur ne se considèrent responsables des dommages causés ou ayant pu être causés, indirectement ou directement, par ce module, excepté le remplacement de ce module en cas de défectuosité de fabrication. Ce module doit être installé par un technicien qualifié. L'information fournie dans ce guide est une suggestion. Ce guide d'instruction peut faire l'objet de changement sans préavis. Consultez le www.fortinbypass.com pour voir la plus récente version.

Copyright © 2006-2013, FORTIN AUTO RADIO INC ALL RIGHTS RESERVED PATENT PENDING

**TECH SUPPORT**

Tél: 514-255-HELP (4357)
1-877-336-7797

**ADDENDUM GUIDE**

www.fortinbypass.com

WEB UPDATE | MISE À JOUR INTERNET

