

# EVO-ONE

ALL-IN-ONE DATA INTERFACE  
REMOTE STARTER / ALARM



QUICK  
INSTALLATION GUIDE  
RF441W

## WIRING / CONNECTION GUIDE GUIDE # 33011

### (20-PIN) SECONDARY CONNECTOR

(+) Foot Brake	Black	In	A1	In	Yellow	(+) Bypass Ignition
750mA (-) Parking lights	Pink	Out		Out	Purple	(-) Lock
750mA (-) Trunk Release / AUX	Yellow/Black	Out		Out	Purple/White	(-) Unlock
(-) Hand Brake	Brown/White	In		Out	Green	(-) Ignition
(-) Hood/Door	Pink/Black	In		Out	White	(-) Start
Bypass config.	Purple/Yellow	~		Out	Orange	(-) Disarm
Bypass config.	Green/White	~		Out	Orange/Black	(-) Horn/Siren
Bypass config.	Green/Red	~		Out	Dk.Blue	(-) GWR / Programmable
Bypass config.	White/Black	Out		In	Red/Blue	Bypass config.
Bypass config.	Lt.Blue	~		~	Lt.Blue/Black	Bypass config.

**750 mA MAXIMUM OUTPUT.** Do not exceed the maximum current or permanent damage to the module will occur that will not be covered under warranty.

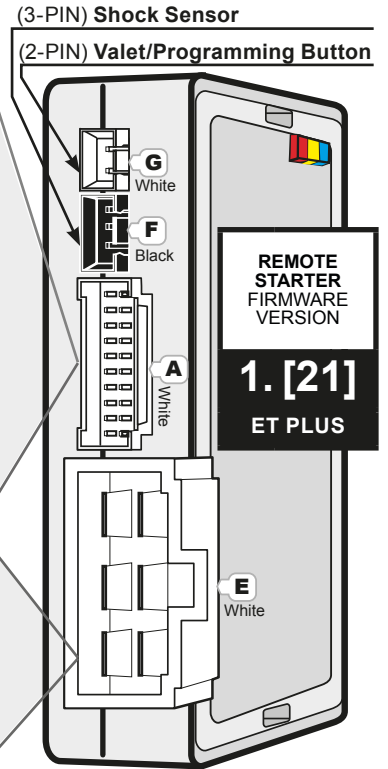

### (6-PIN) POWER CONNECTOR

Ground	Black	In	E1	Out	White	(+) ParkLight/IGN2 /ACC/START Programmable Output (FUNCTION 2 & 31)
(+) Ignition	Pink	Out		Out	Orange	(+) ACC / IGN2 Programmable Output (FUNCTION 2 & 31)
(+) Starter	Yellow	Out	E6	In	Red	(+) 12V

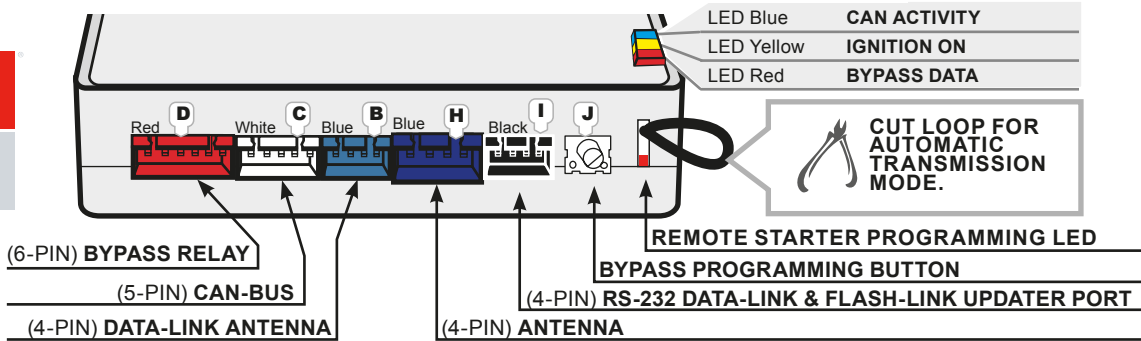

## PROGRAMMING REMOTE TRANSMITTER(S)

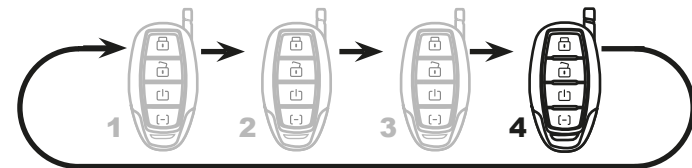

The system can learn up to a maximum of 4 transmitters. Any transmitters can be stored in more than 1 memory slot. When a 5th transmitter is learned the 1st remote is erased (FIFO).

DOWNLOAD THE SPECIFIC VEHICLE INSTALLATION GUIDE, USER GUIDE OR THE LATEST QUICK INSTALLATION GUIDE AT:  
[WWW.FORTIN.CA](http://WWW.FORTIN.CA)

STEP 1	STEP 2	STEP 3	STEP 4	STEP 5	STEP 6
 Turn the Ignition ON. WITH VALET SWITCH	 Turn the Ignition OFF. Press and hold the valet switch until the parking lights turn ON, the horn/siren will chirp. x5	 Turn the Ignition ON. Press and release the valet switch five time. The parking lights will flash and the horn/siren will chirp each time to confirm. x5	 The LED will turn ON x4 Press and release the brake pedal four times.  Press and release the brake pedal once. The LED will flash rapidly. x1	 On each Transmitter press and release the (-) button then press and release the (+) button. The LED will stop flashing confirming programming.	 Turn the Ignition OFF to exit programming.

# FUNCTION PROGRAMMING

	STEP 1	STEP 2	STEP 3	STEP 4	STEP 5	STEP 6
Disarm the system (The antenna led must not be flashing, see enter/exit valet mode p.4).						
	Turn the Ignition ON.	<b>Press and hold</b> the valet switch or the antenna button until the Parking lights turn ON, the horn/siren will chirp.	<b>Press and release</b> the valet switch or the antenna button X time for the desired function. The Parking lights will flash and the horn/siren will chirp each time to confirm.	Press and release the brake-pedal once.	MODE 1 -  LOCK MODE 2 -  UNLOCK MODE 3 -  START (3 SECONDS) MODE 4 - (-) FUNCTION (3 SECONDS) MODE 5 - (-) FUNCTION →  LOCK MODE 6 - (-) FUNCTION →  UNLOCK	Turn the Ignition OFF to exit programming. The Parking lights will flash 4 times.
		The LED will flash rapidly.			Press the <b>BUTTON</b> on a programmed remote to select the mode (X). The Parking lights will flash 1-6 times to confirm.	

Return to step 3 to programmed the next option



# FUNCTION

	FUNCTION	MODE 1	MODE 2	MODE 3	MODE 4	MODE 5	MODE 6
1	—	—	—	—	—	—	—
2	Programmable Output (+) Ign/Acc/Start (FUNCTION 31 MODE 4)	White (+)Ignition2	White (+)Accessory2	White (+)Start2	White (+)Start	—	—
		Orange (+)Accessory	Orange (+)Accessory	Orange (+)Accessory	Orange (+)Ignition2		
		Pink (+)Ignition	Pink (+)Ignition	Pink (+)Ignition	Pink (+)Ignition		
		Yellow (+)Start	Yellow (+)Start	Yellow (+)Start	Yellow (+)Start2		
3	Tachless sensitivity	Increase crank time ∞	+++++	++++ (By default)	+++	++	∞ Decrease crank time
4	Remote car starter runtime	Gas: 15 minutes Diesel: 30 minutes	Gas: 7 minutes Diesel: 14 minutes	Gas: 3 minutes Diesel: 6 minutes	—	—	—
5	Add Remote on FMH antenna series	Add Remote	—	—	—	—	—
6	Doorlock option	No	Unlock before remote-start & Lock after remote-start.	Lock after remote-start.	Unlock and relock after shut-down.	Relock 10 sec.after shut-down.	Disarm before shut down.
7	Ignition Doorlock option	No	Lock after foot-brake & unlock after key is turned OFF.	Unlock after key is turned OFF.	Doorlock Output at Ignition only.	—	—
8	Unlock Pulse Time	Single 0.25 sec	Double 0.25 sec	Single 4.0 sec	Single 2.5 sec	Single 1.5 sec	Single 0.75 sec
9	Active or Passive Alarm & Starter Kill.	Active Press LOCK to activate the Alarm and starter-kill.	Passive (Lock disabled) Arm alarm activate starter-kill 30(MODE 4), 60(MODE5), or 120(MODE6) sec. after the door is closed.	Passive (Lock enabled) Arm alarm, activate starter-kill and lock doors 30(MODE 4), 60(MODE5), or 120(MODE6) sec. after the door is closed.	Passive arm 30 seconds (by default if MODE 2 or 3 is activated).	Passive arm 60 seconds. (if MODE 2 or 3 is activated).	Passive arm 120 seconds. (if MODE 2 or 3 is activated).
10	Starter Kill Output. Required function 32 mode 4. - Dk.Blue (A8) = starter-kill.	Starter-kill & anti-grind	Anti-grind only	Relay normally open	—	—	—
11	Sound Confirmation & LED antenna Antidémarréur	1st LOCK/UNLOCK silent 2nd LOCK/UNLOCK sound ----- Antenna LED active.	LOCK/UNLOCK sound always.	Antenna LED disabled.	Antenna LED disabled with ignition.	Confirmation sound at LOCK only	Panic mode disabled
12	Output horn/siren configuration	Horn(-) only.	Siren(+) Output (E1) white	Siren(+) Output (E1) white and Horn(-)	Siren(-) only (A7)	—	—
13	Confirmation Pulse	Long	Short	—	—	—	—
14	Alarm ON/OFF Starter ON/OFF	Alarm OFF Remote-starter ON	Alarm ON Remote-starter ON.	Alarm ON Remote-starter OFF	—	—	—
15	Smart Arming Smart Doorlock Smart Lock pulse	Disable	(Unlock signal) Automatically LOCK and rear alarm if door(s) are not opened after 30 seconds.	Automatic Lock when starter kill arms.	Lock pulse only when its Unlock	—	—
16	Cold Start Timer	3 hours at -5°C/Runtime	1.5 hours at -5°C/Runtime	3 hours at -5°C/5 minutes	1.5 hours at -5°C/5 minutes	Cold time OFF	—
17	—	—	—	—	—	—	—
18	Diesel Mode	Disable	Enable (20 seconds) Delay between Ignition power up and Starter (crank).	Enable (10 seconds) Delay between Ignition power up and Starter (crank).	Enable No delay between Ignition power up and Starter (crank).	—	—
19	Turbo timer	Disable	Run 2 minutes.	Run 4 minutes.	—	—	—
20	Engine supervision: -Tachless - -analog tach- -Tach Data-Link-	Tachless on crank and supervision Tach Data-Link.	Tachless only. (⚠ vehicles with automatic transmission only)	—	Start (crank) 8 seconds on Tachless. (⚠ vehicles with automatic transmission only)	Start (Crank) 8 sec + Supervision by Data-Link Tach	Tach Data-Link only

FUNCTION									
	FUNCTION	MODE 1	MODE 2	MODE 3	MODE 4	MODE 5	MODE 6		
21	Start Attempts	2	1	3	—	—	—		
22	—	—	—	—	—	—	—		
23	Master RESET	RESET all programming options by default. (Retains already programmed remote.)	—	—	—	—	—		
24	—	—	—	—	—	—	—		
25	Yellow/Black (A13) : Aux1 --> LOCK	0.5 seconds & disarm alarm	0.5 seconds	10 sec latch or until a button is pressed.	20 sec latch or until a button is pressed.	30 sec latch or until a button is pressed.	Latch until shutdown		
26	Hybrid mode	Gas / Diesel vehicle	Hybrid vehicle	—	—	—	—		
27	—	—	—	—	—	—	—		
28	—	—	—	—	—	—	—		
29	Alarm Duration	30 seconds	60 seconds	120 seconds	—	—	—		
30	Valet code	Ignition ON Valet button x3 times.	Ignition ON Valet button x3 times and x1 times 3 seconds.	Ignition ON Valet button x4 times and x1 times 3 seconds.	Ignition ON Valet button x5 times and x1 times 3 seconds.	Ignition ON Valet button x6 times and x1 times 3 seconds.	Ignition ON Valet button x7 times and x1 times 3 sec.		
31	Special application Programmable output (+)	No special application Priority on function 2	Special application - Function 2 (all option) not available.		White	(+) Parking Light	White	(+) Parking Light	
			White wire (E1) : Enable at ground out, disable with vehicle ignition OFF.	White wire (E1) : Trunk Output	Orange	(+) Accessory	Orange	Ign.2	Orange: (+) Parking lights
					Pink	(+) Ignition	Pink	Ign.1	Pink: (+) Ignition
					Yellow	(+) Start	Yellow	(+) Start	Yellow: (+) Start
32	Ground Out	Dk.Blue (Ground out): Shut-down 1 second after remote start run time.	Dk.Blue (Ground out): Shut-down 3 seconds after remote start run time.	Dk.Blue (Ground Out): Shutdown After	D.k Blue (Ground Out): Starter-Kill	D.k Blue (Ground Out): Arm / Rearm	Controlled by CAN learning		
33	Manual transmission function	Manual transmission completed by door closed.	Automatically activated by hand-brake and Foot Brake	Manual sequence completed by locking the doors	Cancel ready mode when trunk open.	—	—		
34	Trunk output	Pulse 0.5 seconds	Pulse 2.5 seconds	Unlock before trunk pulse 0.5sec	Trunk Output at ignition only	—	—		
35	Door unlock Special application	No special application	Activate vehicle ignition at unlock.	Activate vehicle ignition and accessory at unlock.	—	—	—		
36	Activation/desactivation remote Valet Mode	—	by remote : FUNCTION --> LOCK + UNLOCK or valet button	By Valet button only	—	—	—		
37	Security Remote car starter Special application	No special application	Security ON: Shutdown Engine if the door is opened before UNLOCK is pressed. (Door trigger required).	—	—	—	—		
38	System control by OEM Remote	Disable	Press 3x Lock to remote start	Start/Stop on trigger shock sensor	Alarm control by OEM Remote.	Press Lock, Unlock Lock to remote start	—		
39	Temperature option	Disable	Enable : AUX1 activated at 5°C when remote started (see function 25)	—	—	—	—		

LEGEND: FUNCTION BY DEFAULT

## RESETS ALL FUNCTIONS BACK TO DEFAULT AND ERASES ANY REMOTES THAT HAVE BEEN PROGRAMMED.

Disarm the system (The antenna led must not be flashing, see enter/exit valet mode p.4).	<b>STEP 1</b>	<b>STEP 2</b>	<b>STEP 3</b>	<b>STEP 4</b>	<b>STEP 5</b>	<b>STEP 6</b>
		OR	OR		OR	
	Turn the Ignition ON.	Press and hold the valet switch or the antenna button until the Parking lights turn ON, the horn/siren will chirp.	Press and release the valet switch or the antenna button 23 times.	Press and release the brake-pedal once.	Press and hold the valet switch or the antenna button for 5 seconds. The Parking lights will flash to confirm.	Turn the Ignition OFF to exit programming. The Parking lights will flash 4 times.

# EVO-ONE

ALL-IN-ONE DATA INTERFACE  
REMOTE STARTER / ALARM



QUICK  
INSTALLATION GUIDE  
RF441W

## READY MODE

<p>Manual transmission only supported on vehicles with door trigger available on the CAN network.</p>	<p><b>1</b></p>	<p><b>2</b></p>	<p><b>3</b></p>	<p><b>4</b></p>	<p><b>5</b></p>	<p><b>6</b></p>
	<p>Make sure that all doors are closed and the transmission is in the NEUTRAL position.</p>	<p>While the engine is running, Engage the parking brake.</p>	<p>Release the brake pedal.</p>	<p>Push the START button (3 seconds). The Parking lights will flash once and then remain on.</p>	<p>Remove the key from the ignition barrel. The vehicle will remain running with the Remote-Starter.</p>	<p>Exit the vehicle and close all of the doors. The Remote-Starter will stop running once all the doors are closed.</p>

## DISARM / ENTER / EXIT VALET MODE

<p>to disarm the system</p> <p>System armed : DEL flash</p>	<p>STEP 1</p>	<p>STEP 2</p> <p>OR</p>	<p>System disarmed : LED is OFF</p>
	<p>to enter and exit valet mode</p> <p>System disarmed : LED is OFF</p>	<p>Insert the key and turn it to the ignition (ON/RUN) position.</p>	<p>Within 10 seconds press and release the Valet switch or the antenna button 3 times.</p>

## TO DISABLE READY MODE

- STANDARD
- Open any door(s)
  - Disengage the parking brake
  - Open the hood
- Note :** If the Parking lights flash 3 times when Remote-Starting, Ready Mode is not enabled.

## REMOTE START / ALARM DIAGNOSTICS

### REMOTE STARTER DIAGNOSTICS

Parking lights flashes (before starting) :	
3x	Ready Mode disabled
4x	Valet Mode activated (The LED is on)
5x	Hood open
Parking lights flashes (after starting) :	
1x	Normal stop (Brake, Park Brake)
3x	Runtime expired or shut down by Transmitter
4x	No tachometer signal
5x	Hood open
6x	Over crank threshold (8 seconds)

### ALARM DIAGNOSTICS

Parking lights flashes (after disarm) :	
3x	Door open – zone 3
4x	Shock sensor – zone 4
5x	Hood open – zone 5
6x	Trunk open – zone 6
7x	Auxiliary IN– zone 7

Note. : x Indicates the number of times the parking lights will flash.

## COLD START MODE

- TO ENABLE**
- Press and release the FUNCTION button, within 12 seconds simultaneously press and hold the LOCK and START buttons for 1 second. The remote's Green LED will flash and beep once to confirm. The parking lights will flash once.
- TO DISABLE**

- Press and release the FUNCTION button, within 12 seconds simultaneously press and hold the LOCK and START buttons for 1 second. The remote's Green LED will flash and beep once to confirm. The parking lights will flash twice.
- Put the Remote-Starter/alarm into Valet
- Remote-Start the vehicle
- Open the hood
- Press the brake pedal
- Turn the key to the ignition position.
- Disable Ready Mode (manual transmission).

Technical support:  
TEL: 514-255-4357  
1-877-336-7797  
[www.fortin.ca](http://www.fortin.ca)

## WARNING

The manufacturer will accept no responsibility for any electrical damage resulting from improper installation of the product, including either damage to the vehicle itself or to the remote-starter module. This module must be installed by a certified technician including all of the supplied safety devices. Please note that this guide has been written for trained professional technicians, a certain level of skills and knowledge is therefore assumed. Please review the Installation Guide carefully before beginning any work.

By default this system is setup for vehicles with a manual transmission. For vehicles with an automatic transmission the safety wire loop on the main unit must be cut. Before proceeding to the installation, make sure that the vehicle does not attempt to start when the vehicle is in the "drive" or "reverse" position. If an automatic transmission vehicle starts when the transmission is in gear, ensure that the safety wire loop on the unit is not cut. Once the safety wire loop is cut, the system is considered an automatic transmission remote-starter indefinitely. Once a loop is cut all warranties, guaranties, and liability is immediately void if the unit is install on a manual transmission vehicle. Neither the manufacturer or distributor of this module is responsible of damages of any kind indirectly or directly caused by this module, except for the replacement of this module in case of manufacturing defects. **This module must be install by qualified technician. This instruction guide may change without notice. To download the installation guide, user guide, or the latest quick installation guide, visit: [www.fortin.ca](http://www.fortin.ca)**

# EVO-ONE

TOUT-EN-UN, INTERFACE DATA  
ET DÉMARREUR À DISTANCE / ALARME



GUIDE D'INSTALLATION  
RAPIDE  
RF441W

## FILAGE / GUIDE DE BRANCHEMENTS

GUIDE # 33011

### (20-PIN) CONNECTEUR SECONDAIRE

	(+) Frein (ped) Signal	Noir In	A1	In	Jaune	(+) Ignition contournement	
750mA	(-) Feux de stationnement	Rose Out		Out	Mauve	(-) Verrouille	750mA
750mA	(-) Valise / AUX.	Jaune/Noir Out		Out	Mauve/Blanc	(-) Deverouille	750mA
	(-) Frein à main Signal	Brun/Blanc In		Out	Vert	(-) Ignition	750mA
	(-) Capot/Porte	Rose/Noir In		Out	Blanc	(-) Démarreur	750mA
	Config. contournement	Mauve/Jaune	~	Out	Orange	(-) Désarme	750mA
	Config. contournement	Vert/Blanc	~	Out	Orange/Noir	(-) Klaxon/Sirène	2 Amp
	Config. contournement	Vert/Rouge	~	Out	Bleu Foncé	(-) GWR / Programmable	750mA
	Config. contournement	Blanc/Noir	~	In	Rouge/Bleu	Config. contournement	
	Config. contournement	Bleu Pâle	~	~	Bleu Pâle/Noir	Config. contournement	

**SORTIE MAXIMUM 750mA. Ne pas dépasser le courant maximum ou des dommages permanents, non couverts par la garantie, seront causés au module.**

### Détecteur d'impact (3-pin) Valet/Bouton de programmation (2pin)

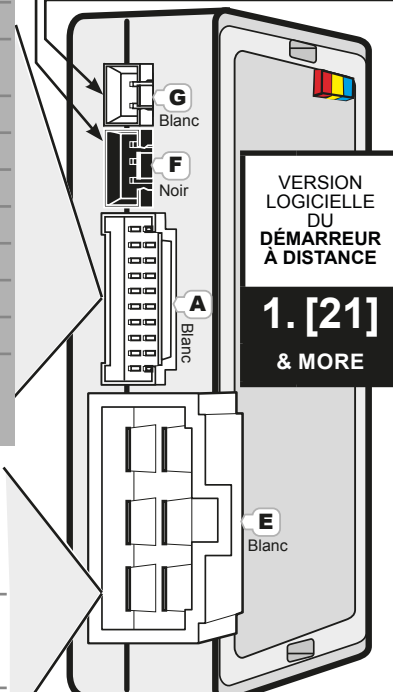

### (6-PIN) CONNECTEUR DE PUISSANCE

Ground	Noir In	E1	Out	Blanc	(+) Lumières de stationnement ou (+) Ignition2 ou (+) Accessoire ou (+) Démarreur Sortie programmable (FONCTION 2 et 31)
(+) Ignition	Rose Out				
(+) Démarreur	Jaune Out	E6	Out	Orange	(+) Accessoire ou (+) Ignition2 Sortie programmable (FONCTION 2 et 31)
			In	Rouge	(+) 12V

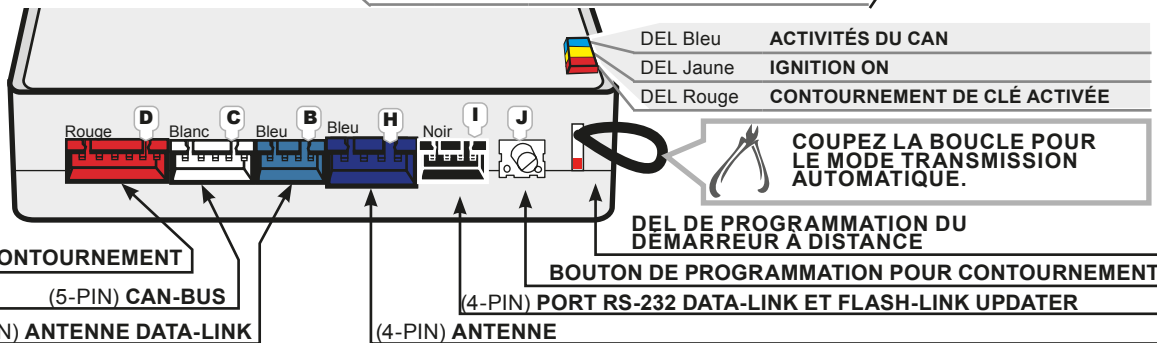

### (6-PIN) RELAIS POUR CONTOURNEMENT

(5-PIN) CAN-BUS  
(4-PIN) ANTENNE DATA-LINK

(4-PIN) ANTENNE

## PROGRAMMATION DES TÉLÉCOMMANDES

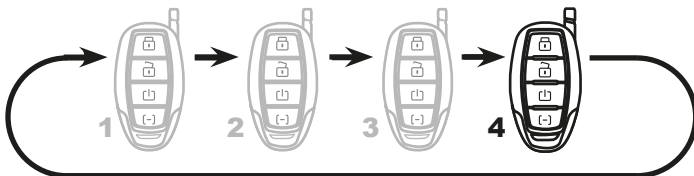









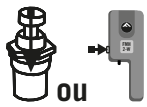

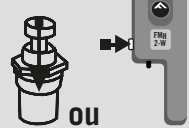
Le système peut apprendre jusqu'à 4 télécommandes.  
Une seule télécommande peut prendre les 4 emplacements (programmée 4 fois).  
La 5e télécommande programmée supprime la première.

TÉLÉCHARGEZ LE GUIDE D'INSTALLATION SPÉCIFIQUE AU VÉHICULE, LE GUIDE DE L'UTILISATEUR OU LE PLUS RÉCENT GUIDE D'INSTALLATION RAPIDE AU [WWW.FORTIN.CA](http://WWW.FORTIN.CA)

ÉTAPE 1	ÉTAPE 2	ÉTAPE 3	ÉTAPE 4	ÉTAPE 5	ÉTAPE 6
<p><b>AVEC IGNITION</b></p> <p>Tournez la clef à ignition.</p>	<p><b>AVEC VALET</b></p> <p>Appuyez et tenez enfoncé le bouton valet jusqu'à ce que les feux de positionnement s'allument et que le klaxon/sirène retentisse, puis relâchez.</p>	<p>Tournez la clef à ignition.</p>	<p>Appuyez et relâchez quatre fois la pédale de frein.</p>	<p><b>SUR CHACUNE DES TÉLÉCOMMANDES :</b> Appuyez et relâchez le bouton [-] ensuite appuyez et relâchez le bouton [ ] pour confirmer l'apprentissage.</p>	<p>Tournez l'ignition à OFF pour sortir du mode de programmation.</p>
<p>La DEL s'allume</p>	<p>Les feux de positionnement clignoteront et le klaxon/sirène retentira chaque fois que le bouton est appuyé.</p>	<p>La DEL clignote rapidement.</p>	<p>Appuyez et relâchez une fois la pédale de frein.</p>	<p>La DEL clignote rapidement.</p>	<p>La DEL clignote rapidement.</p>

# PROGRAMMATION DES FONCTIONS

	ÉTAPE 1	ÉTAPE 2	ÉTAPE 3	ÉTAPE 4	ÉTAPE 5	ÉTAPE 6
<p>Désarmer le système. (La Del de l'antenne ne doit pas clignoter. voir ENTRER/SORTIE MODE VALET p.4).</p>	 <p>Tournez la clef à ignition.</p>	 <p><b>Appuyez et tenez</b> enfoncé le bouton valet ou le bouton sur l'antenne jusqu'à ce que les feux de positionnement s'allument et que le klaxon/sirène retentisse, puis relâchez.</p>	 <p>La DEL clignote rapidement.</p>	 <p><b>Appuyez 1 à X fois</b> sur le commutateur valet ou le bouton sur l'antenne pour sélectionner la fonction désirée. Les feux de stationnement et le klaxon/sirène confirment à chaque pression du commutateur.</p>	 <p>Appuyez sur les boutons de l'une des télécommandes programmées pour sélectionner le mode (x). Les feux de stationnement confirment le mode en clignotant de 1 à 6 fois.</p>	 <p>Tournez l'ignition à OFF pour sortir du mode de programmation. Les lumières de stationnement clignotent 4</p>
	<p>MODE 1 -  VERROUILLAGE</p> <p>MODE 2 -  DÉVERROUILLAGE</p> <p>MODE 3 -  DÉMARRAGE (3 SECONDES)</p> <p>MODE 4 - (-) FONCTION (3 SECONDES)</p> <p>MODE 5 - (-) FONCTION →  VERROUILLAGE</p> <p>MODE 6 - (-) FONCTION →  DÉVERROUILLAGE</p>	<p>Retournez à l'étape 3 pour la prochaine option.</p>				

## FONCTIONS

	FONCTIONS	MODE 1	MODE 2	MODE 3	MODE 4	MODE 5	MODE 6
1	—	—	—	—	—	—	—
2	Sortie (+) ign/acc/start programmable (FONCTION 31 MODE 4)	Blanc (+) Ignition2	Blanc (+) Accessoire2	Blanc (+) Start2	Blanc (+) Démarreur	—	—
		Orange (+) Accessoire	Orange (+) Accessoire	Orange (+) Accessoire	Orange (+) Ignition2		
		Rose (+) Ignition	Rose (+) Ignition	Rose (+) Ignition	Rose (+) Ignition		
		Jaune (+) Démarreur	Jaune (+) Démarreur	Jaune (+) Démarreur	Jaune (+) Démarreur2		
3	Sensibilité du Tach virtuel	Augmentation du temps de démarrage ∞	+++++	++++ (Par défaut)	+++	++	∞ Diminution temps démarrage
4	Temps de fonctionnement du démarreur	Gaz: 15 minutes Diesel: 30 minutes	Gaz: 7 minutes Diesel: 14 minutes	Gaz: 3 minutes Diesel: 6 minutes	—	—	—
5	Ajouter télécommande sur aAntenne serie FMH	Ajouter télécommande	—	—	—	—	—
6	Contrôle verrouillage/déverrouillage	Non	Déverrouille avant et Verrouille après le démarrage à distance	Verrouille après le démarrage à distance	Sortie Lock/Unlock à Ignition seulement.	Re-verrouille 10sec. après le temps de fonctionnement du démarreur.	Désarme avant la fermeture du moteur.
7	Ignition contrôle verrouillage/déverrouillage	Non	Verrouille lorsque le frein est appuyé et déverrouille lorsque la clé est tournée à OFF.	Déverrouille lorsque la clé est tournée à OFF.	Pulsation de verrouillage de portes seulement lorsque l'ignition	—	—
8	Temps de la sortie du Déverrouillage	Simple 0.25 seconde	Double 0.25 seconde	Simple 4.0 secondes	Simple 2.5 secondes	Simple 1.5 seconde	Simple 0.75 secondes
9	Alarme coupe démarreur actif ou passif	Actif Appuyez sur VERROUILLER pour activer l'alarme ou le coupe moteur.	Passif (verrouillage désactivé.) Après avoir éteint le moteur, 30(MODE 4), 60(MODE5), ou 120(MODE6) sec. après la sortie du véhicule l'alarme et le coupe moteur s'active automatiquement.	Passif (verrouillage activé.) Mettre en marche l'allumage et attendre 30(MODE 4), 60(MODE5), ou 120(MODE6) sec. avant de démarrer le moteur.	Armement passif 30 secondes. (par défaut si mode 2 ou 3 activé)	Armement passif 60 secondes. (si mode 2 ou 3 activé)	Armement passif 120 secondes. (si mode 2 ou 3 activé)
10	Antidémarrreur Requièrè fonction 32 mode 4. Blue foncé (A8) = antidémarrreur.	Antidémarrreur & anti-grincement	Antigrincement seulement	Relais normalement ouvert	—	—	—
11	Son de Confirmation et antenne DEL	1e LOCK/UNLOCK: silencieu x 2ième LOCK/UNLOCK: confirmation sonore ----- Antenne DEL active	Verrouillage/Déverrouillage avec confirmation sonore	DEL de l'antenne non active	DEL de l'antenne OFF avec l'ignition	Son de confirmation au verrouillage seulement	Désactivation du mode Panique.
12	Configuration Sortie Klaxon/Sirène	Klaxon(-) seulement	Sirène(+) Sortie (E1) Blanc	Sirène(+) Sortie (E1) Blanc et Klaxon(-)	Sirène(-) (A7) seulement	—	—
13	Pulse de Confirmation	Long	Court	—	—	—	—
14	Alarme ON/OFF démarreur ON/OFF	Alarme OFF Démarreur ON	Alarme ON démarreur ON	Alarme ON démarreur OFF	—	—	—
15	Verrouillage / Reverrouillage intelligent réarmement intelligent	Désactivé	(Signal Unlock) Verrouille et arme automatique si les portes ne sont pas ouvertes après 30 sec.	Verrouillage automatique lorsque le coup-démarrreur s'arme.	Pulse de verrouillage seulement lorsque déverrouillé.	—	—
16	Démarrage périodique	3 heures à -5°C /Durée d'exécution (Option 4)	1.5 heures à -5°C/Durée d'exécution (Option 4)	3 heures à -5°C/5 minutes	1.5 heures à -5°C/5 minutes	Démarrage périodique Off	—
17	—	—	—	—	—	—	—

# FONCTIONS



	FONCTIONS	MODE 1	MODE 2	MODE 3	MODE 4	MODE 5	MODE 6		
18	Mode Diesel	Désactivé	Mettre en marche l'allumage et attendre 20 secondes avant de démarrer le moteur.	Mettre en marche l'allumage et attendre 10 secondes avant de démarrer le moteur.	Mettre en marche l'allumage et pas d'attente avant de démarrer le moteur.	—	—		
19	Mode turbo	Désactivé	Tourne 2 minutes.	Tourne 4 minutes.	—	—	—		
20	Supervision du moteur: -Sans tachymètre- -Tachymètre analogue- -Tachymètre en Data-Link-	Sans Tachymètre pour le démarrage - supervision tachymètre ensuite en Data-Link.	Sans Tachymètre seulement. (⚠ véhicules à transmission automatique seulement)	—	Démarrage (crank) 8 secondes en Tachless. (⚠ véhicules à transmission automatique seulement)	Démarrage (crank) 8sec. + supervision par Tach en Data-Link	Tach en Data-Link seulement		
21	Tentative de démarrage	2	1	3	—	—	—		
22	—	—	—	—	—	—	—		
23	Réinitialisation principale	Réinitialisation de toutes les fonctions par défaut. (Conserve les télécommandes déjà enregistrées.)	—	—	—	—	—		
24	—	—	—	—	—	—	—		
25	Jaune/Noir (A13) : Sortie Aux1 --> VERROUILLE	0.5 seconde & désarme l'alarme	0.5 seconde	Maintiens 10 sec ou jusqu'à ce qu'un bouton soit appuyé	Maintiens 20 sec ou jusqu'à ce qu'un bouton soit appuyé	Maintiens 30 sec ou jusqu'à ce qu'un bouton soit appuyé	Lorsqu'activée la commande est maintenue le reste du temps de démarrage		
26	Mode Hybride	Véhicule gaz / diesel	Véhicule hybride	—	—	—	—		
27	—	—	—	—	—	—	—		
28	—	—	—	—	—	—	—		
29	Durée de l'alarme	30 secondes	60 secondes	120 secondes	—	—	—		
30	Valet codé pour activer le valet	Ignition On 3 fois bouton Valet.	Ignition On 3 fois bouton Valet et 1 fois 3 secondes.	Ignition On 4 fois bouton Valet et 1 fois 3 secondes.	Ignition On 5 fois bouton Valet et 1 fois 3 secondes.	Ignition On 6 fois bouton Valet et 1 fois 3 sec.	Ignition On 7 fois bouton Valet et 1 fois 3 sec.		
31	Sortie (+) programmable Application spéciale	Pas d'application spéciale Priorité à la fonction 2.	Application spéciale - Fonction 2 (toutes les options) non disponible.		Blanc	(+) Feux de stationnement	Blanc	(+) Feux de stationnement	
			Fil Blanc (E1) : S'active en même temps que la masse d'activation désactive avec ignition OFF.	Fil Blanc (E1) : Sortie Valise.	Orange	(+) Accessoire	Orange	(+) Ignition2	Orange: (+) Feux de stationnement
					Rose	(+) Ignition	Rose	(+) Ignition1	Rose (+) Ignition
					Jaune	(+) Démarreur	Jaune	(+) Démarreur	Jaune (+) Démarreur
32	Ground Out	Bleu Foncé (Masse d'activation): S'éteint 1 sec. après le temps de fonctionnement du démarreur.	Bleu Foncé (Masse d'activation): S'éteint 3 sec. après le temps de fonctionnement du démarreur.	Bleu Foncé (Masse d'activation): Sortie Après arrêt.	Bleu Foncé (Masse d'activation): Coupe-moteur	Bleu Foncé (Masse d'activation): Arme / Réarme	Contrôle par l'autoapprentissage CAN		
33	Function transmission manuelle	Séquence manuelle complétée à la fermeture des portes.	Automatiquement activée par le frein à main et le frein pied (ON).	Séquence manuelle complétée par le Verrouillage des portes.	Annule le mode prêt à démarrer à l'ouverture de la valise.	—	—		
34	Sortie Valise	pulse 0.5 seconde.	pulse 2.5 secondes.	Déverrouillage avant Valise (0.5 seconde)	Sortie Valise à Ignition seulement.	—	—		
35	application Spéciale pour déverrouillage des portes.	Pas d'application spéciale.	Active l'ignition du véhicule au déverrouillage.	Active l'ignition et l'accessoire du véhicule au déverrouillage.	—	—	—		
36	Activation / Désactivation du mode Valet	—	Par bouton Valet ou par télécommande: Fonction-->VERROUILLE + DÉVERROUILLE	Par Bouton Valet seulement	—	—	—		
37	Application speciale de sécurité pour démarreur à distance	Pas d'application spéciale.	Activé : le moteur s'éteint si une porte est ouverte avant d'avoir appuyé sur DÉVERROUILLE.	—	—	—	—		
38	Contrôle du système par la télécommande d'origine	Désactivé	Appuyez x3 sur Verrouille pour démarrer à distance.	Entrée démarrage sur l'entrée détecteur d'impact	Contrôle de l'alarme par télécommande d'origine.	Appuyez sur Verrouille, Déverrouille et Verrouille pour démarrer à distance.	—		
39	Option de température	Désactivé	AUX1 s'active à 5°C quand démarrer à distance (voir fonction 25)	—	—	—	—		

LEGENDE: FONCTION PAR DÉFAUT





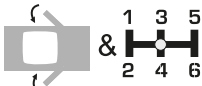
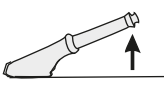

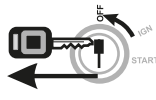
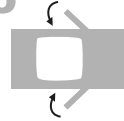
## RÉINITIALISATION DES FONCTIONS PAR DÉFAUT ET DÉPROGRAMMATION DES TÉLÉCOMMANDES ENREGISTRÉES

Désarmer le système. (La Del de l'antenne ne doit pas clignoter. voir ENTRER/SORTIE MODE VALET p.4).	<b>ÉTAPE 1</b>  Tournez la clé à ignition.	<b>OU</b> 	<b>ÉTAPE 2</b> Appuyez et tenez enfoncé le bouton valet ou le bouton de l'antenne jusqu'à ce que les feux de positionnement s'allument et que le klaxon retentisse, puis relâchez.	<b>OU</b> 	<b>ÉTAPE 3</b> Appuyez <b>23 fois</b> sur le commutateur valet ou le bouton de l'antenne. Les feux de stationnement et le klaxon/sirène confirment.	<b>ÉTAPE 4</b>  Appuyez et relâchez une fois la pédale de frein.	<b>OU</b> 	<b>ÉTAPE 5</b> Appuyez et tenez enfoncé le bouton valet ou le bouton de l'antenne pendant 5 secondes. Les feux de stationnement confirment.	<b>ÉTAPE 6</b>  Tournez l'ignition à OFF pour sortir du mode de programmation. Les lumières de stationnement clignotent 4 fois.
------------------------------------------------------------------------------------------------------	-------------------------------------------------------------------------------------------------------------------------------------	--------------------------------------------------------------------------------------------------	---------------------------------------------------------------------------------------------------------------------------------------------------------------------------------------	--------------------------------------------------------------------------------------------------	--------------------------------------------------------------------------------------------------------------------------------------------------------	--------------------------------------------------------------------------------------------------------------------------------------------------------	----------------------------------------------------------------------------------------------------	------------------------------------------------------------------------------------------------------------------------------------------------	----------------------------------------------------------------------------------------------------------------------------------------------------------------------------------------------------------------------------

## MODE PRÊT À DÉMARRER

 <p>Les véhicules à transmission manuelle ne sont pas compatibles si la détection des portes en CAN n'est pas supportés.</p>	<p><b>1</b></p>  <p>Assurez-vous que toutes les Portières sont fermées et que le levier de vitesse est en position NEUTRE.</p>	<p><b>2</b></p>  <p>Pendant que le Moteur est en marche, serrez le frein de stationnement.</p>	<p><b>3</b></p>  <p>Relâchez la pédale de frein.</p>	<p><b>4</b></p>  <p>Appuyez sur le bouton <b>DÉMARRAGE</b> (3 secondes). Les Feux de positionnement clignoteront une fois rapidement et resteront allumés.</p>	<p><b>5</b></p>  <p>Retirez la Clé de contact : le Moteur se maintiendra en fonction.</p>	<p><b>6</b></p>  <p>Sortir du véhicule. Le démarreur à distance s'éteindra une fois toutes les portières fermées.</p>
---------------------------------------------------------------------------------------------------------------------------------------------------------------------------------------------------------------	-----------------------------------------------------------------------------------------------------------------------------------------------------------------------------------------------------------------	---------------------------------------------------------------------------------------------------------------------------------------------------------------------------------	---------------------------------------------------------------------------------------------------------------------------------------	------------------------------------------------------------------------------------------------------------------------------------------------------------------------------------------------------------------------------------------------------	------------------------------------------------------------------------------------------------------------------------------------------------------------------------------	----------------------------------------------------------------------------------------------------------------------------------------------------------------------------------------------------------

## DÉSARMER / ENTRER / SORTIR DU MODE VALET

<p>Pour désarmer le système</p>  <p>Système armé : Le témoin clignote</p>	<p><b>ÉTAPE 1</b></p>  <p>Tournez la clé à ignition.</p>	<p><b>ÉTAPE 2</b></p> <p>OU</p>  <p>3x</p> <p>En 10 sec. ou moins, appuyez 3 fois sur la touche valet ou le bouton de l'antenne pendant environ 1 sec. et relâchez-la.</p>	 <p>Système désarmé : Le témoin est éteint</p>
	<p>Pour entrer et sortir du mode valet</p>  <p>Système désarmé : Le témoin est éteint</p>	 <p>Système désarmé et en mode valet : Le témoin s'allumera et demeurera allumé.</p>	

## DÉSACTIVATION DU MODE PRÊT À DÉMARRER

### STANDARD

- Ouvrir une ou des porte(s).
- Désengagez le frein de stationnement.
- Ouvrir le capot.

Note : Si les feux de stationnement clignotent 3 fois, le véhicule ne démarrera pas, l'activation de mode Prêt à démarrer est désactivée.

## DIAGNOSTIQUES DÉMARREUR /ALARME

### DIAGNOSTIC DU DÉMARREUR À DISTANCE

Diagnostic des feux de stationnement avant démarrage :	
3x	Mode Prêt à démarrer désactivé
4x	Mode valet actif (Le témoin est allumé)
5x	Capot ouvert
Diagnostic des feux stationnement après démarrage :	
1x	Arrêt normal
3x	Arrêt après 15min ou par la télécommande
4x	Pas de tachymètre
5x	Capot ouvert
6x	Temps de démarrage (crank) supérieur à 8sec

### DIAGNOSTIC DE L'ALARME

Diagnostic de l'alarme (feu de stationnement et sirène/klaxon) :	
3x	Porte - zone 3
4x	Détecteur de choc - zone 4
5x	Capot - zone 5
6x	Valise - zone 6
7x	Auxiliaire IN - zone 7

N.B. : Le x signifie un clignotement des Feux de stationnement.

## MODE TEMPS FROID

### POUR ACTIVER



Appuyez et relâchez sur le bouton FONCTION, vous avez ensuite 12 secondes pour appuyez simultanément sur les boutons VERROUILLAGE et DÉMARRAGE seconde jusqu'à ce que les feux de stationnement clignotent 1 fois.

### POUR DÉSACTIVER

- Appuyez et relâchez sur le bouton FONCTION, vous avez ensuite 12 secondes pour appuyez simultanément sur les boutons VERROUILLAGE et DÉMARRAGE pendant 1 seconde jusqu'à ce que les feux de stationnement clignotent 2 fois.
- Mettre le démarreur à distance/alarme en mode Valet.
- Ouvrir le capot.
- Faites démarrer le moteur par le biais de la télécommande.
- Actionner la pédale de frein.
- Tourner la clé de contact en position d'allumage. (Les feux de stationnement clignoteront une fois.)
- Désengagement du Mode Prêt à démarrer (Transmission manuelle seulement).

## AVERTISSEMENT

Avis Le fabricant n'acceptera aucune responsabilité quant à des dommages de nature électrique ou mécanique causés par une installation inadéquate du produit, qu'il s'agisse de dommages au véhicule lui-même ou au système. Ce produit doit être installé par un technicien certifié utilisant tous les dispositifs de sécurité fournis. Veuillez noter que ce guide prend pour acquis que l'installation de ce démarreur à distance a été faite par des techniciens qualifiés.

Avertissement Par défaut le système est configuré pour les véhicules à transmission manuelle. Pour les véhicules équipés d'une transmission automatique, la boucle de sécurité de l'unité doit être coupée. Avant de procéder à l'installation, assurez-vous que le véhicule ne démarre pas lorsque le sélecteur de vitesses est en position «drive» ou en position de marche arrière. Si un véhicule à transmission automatique démarre lorsque la transmission est embrayée, assurez-vous que la boucle sur l'unité n'est pas coupée. Une fois la boucle de sécurité de l'unité coupée, le système est considéré comme un démarreur à distance pour transmission automatique indéfiniment. Lorsque la boucle est coupée, toutes garanties ou responsabilités seront immédiatement annulées si l'unité est installée sur un véhicule à transmission manuelle.

Ni le fabricant, ni le distributeur ne se considèrent responsables des dommages causés ou ayant pu être causés, indirectement ou directement, par ce module, excepté le remplacement de ce module en cas de défectuosité de fabrication. Ce module doit être installé par un technicien qualifié. Ce guide d'instruction peut faire l'objet de changement sans préavis. Pour télécharger le guide d'installation, le guide de l'utilisateur, ou le plus récent guide d'installation rapide, visitez: [WWW.FORTIN.CA](http://WWW.FORTIN.CA)

Support Technique:  
TEL: 514-255-4357  
1-877-336-7797  
[WWW.FORTIN.CA](http://WWW.FORTIN.CA)

