

SCAN TOOL REQUIRED



MAZDA 6

2009



KEY-OVERRIDE-ALL

Made in Canada Rev. A - 02 / 07 / 2008
Web site: <http://www.ifar.ca>

ENCRYPTED TRANSPONDER BYPASS MODULE (Self Learning)

LED Module Diagnostics :
On: Activated.
OFF: Not activated.
Flash: Not programmed.

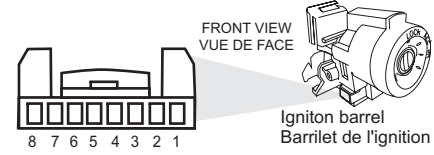
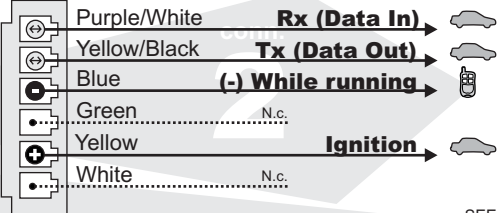
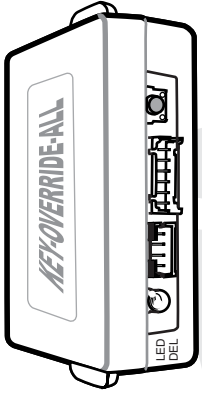

PIN #	DESCRIPTION
8	IGNITION +12V (N.C.)
6	GROUND (N.C.)
3	RX (Data)
4	TX (Data)

SEE www.ifar.ca (KEY-OVERRIDE-SL2 INSTALLATION SUPPLEMENT) FOR VEHICLE WIRE COLORS
RX and TX of the module

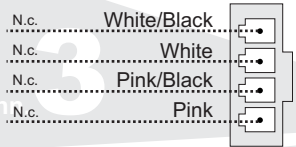
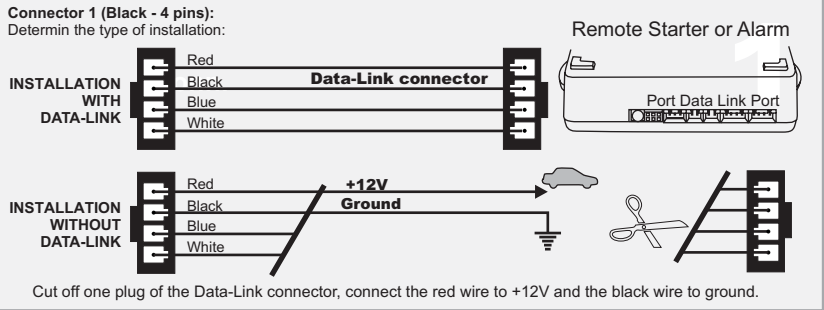

Connector 4 (White - 4 pins):
Connect with the **FLASH LINK UPDATER** for web update.

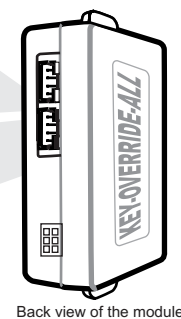

Back view of the module

Connect wire to Remote-Starter/Alarm Connect wire to vehicle ○ OUTPUT ● INPUT

- 1 Make the connections to the vehicle:**
Connector 1 (Black):
 Determine the type of installation:
 - **INSTALLATION WITH DATA-LINK**
 - **INSTALLATION WITHOUT DATA-LINK**

1.A

1.B

1.3

When necessary:
Connector 3 (White, 4 pins): Make the connections
- 2** Insert the key in to the ignition barrel.
- 3** Turn ON the ignition with the Push to start button.
Wait one (1) minute.
- 4** Press and hold the programming button.
 Insert **connector 2**.
- 5** Insert **connector 1**.
 If the LED is flashing while pressing the programming button the module is already programmed and can't be programmed again. (To prevent malicious use this module can be programmed in only one vehicle.)
- 6** Release the programming button when the LED turns ON.
- 7** **A DEALER SCAN TOOL IS REQUIRED FOR PROGRAMMING. A QUALIFIED TECHNICIAN AT THE DEALERSHIP SHOULD PERFORM THIS STEP.**
 Add new key
 Hook up the scan tool.
 Follow the instructions on the dealer SCAN TOOL to program a **new ignition key** to the vehicle.
- 8** When the dealer scan tool is ready to program a new key, remove the key from the ignition barrel.
- 9** Press the programming button on the module.
- 10** Complete the programming on the dealer scan tool.
The programming is successful when the dealer scan tool indicates that a new ignition key is programmed to the vehicle
- 11** **If the programming is successful the LED will flashes 10 times.**
The module is now programmed.
 If the LED turns ON solid, repeat at step 1.



Technical support:
TEL: 514-255-HELP (4357)
FAX: 514-255-1367
Web: www.ifar.ca

Neither the manufacturer or distributor of this module is responsible of damages of any kind indirectly or directly caused by this module, except for the replacement of this module in case of manufacturing defects. This module must be install by qualified technician. This instruction guide may change without notice. Visit www.ifar.ca to get latest version.



SCAN TOOL REQUIS

MAZDA 6

2009



MISE À JOUR PAR INTERNET

KEY-OVERRIDE-ALL

Fabriqué au Canada Rev. A - 02 / 07 / 2008
Site internet <http://www.ifar.ca>

MODULE DE CONTOURNEMENT DE TRANSPONDER ENCRYPTÉ (Auto-apprentissage)

Diagnostic du DEL du module
Allumé: Le module est activé.
Éteint: Le module n'est pas activé.
Flash: Le module n'est pas programmé.

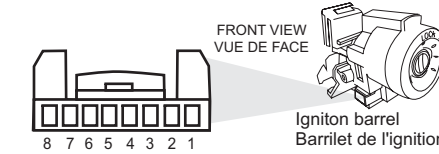
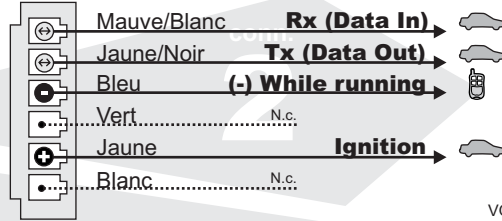
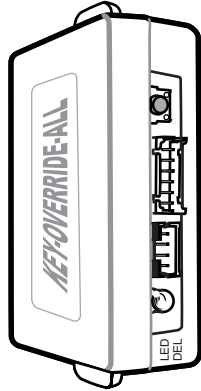

PIN #	DESCRIPTION
8	IGNITION +12V (N.C.)
6	GROUND (N.C.)
3	RX (Data)
4	TX (Data)

VOIR www.ifar.ca (KEY-OVERRIDE-SL2 SUPPLÉMENT D'INSTALLATION) POUR LES COULEURS DE FILS DES CONNECTEURS. **RX et TX** du module

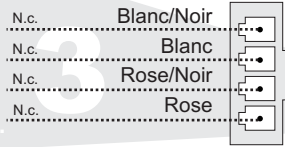
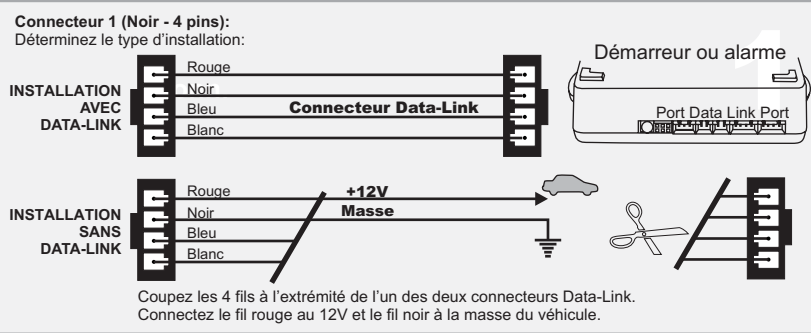

Connecteur 4 (Blanc - 4 pins):
Connectez avec le FLASH LINK UPDATER pour les mises à jour par internet.

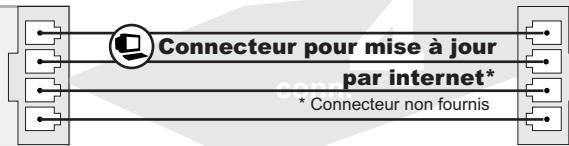

Vue de dos du module

Branchement du filage au démarreur à distance/Alarme Branchement du filage au véhicule ○ SORTIE ● ENTRÉE

- Effectuez les connexions au véhicule:**
Connecteur 1 (Noir):
Déterminez le type d'installation:
- Pour l'INSTALLATION DATA-LINK
- Pour l'INSTALLATION NON DATA-LINK
- Connecteur 2 (Blanc):** Effectuez les branchements
- Si nécessaire: Connecteur 3 (Blanc, 4 pins):**
Effectuez les branchements.
- Insérez la clé dans le barillet d'ignition.
- Tournez à ON l'igniton avec le bouton Push to start.
Attendez (1) une minute.
- Maintenez le bouton de programmation enfoncé.
Insérez le **connecteur 2.**
- Insérez le **connecteur 1.**
Si la DEL clignote lorsque le bouton est enfoncé, module a déjà été programmé sur un véhicule et ne peut être programmé à nouveau. (Dans le but de prévenir toute utilisation malicieuse, ce module peut être programmé dans seulement (1) un véhicule.)
- Lorsque la DEL s'allume, relâchez le bouton de programmation.
- LE SCAN TOOL DU CONCESSIONNAIRE EST REQUIS POUR LA PROGRAMMATION. UN TECHNICIEN QUALIFIÉ DU CONCESSIONNAIRE DEVRAIT EFFECTUER CETTE ÉTAPE.**
Branchez le SCAN TOOL
Suivre les indications du SCAN TOOL pour programmer une **nouvelle clé d'ignition.**
- Lorsque le scan tool du concessionnaire est prêt à programmer la nouvelle clé, retirez la clé du barillet d'ignition sans éteindre l'ignition.
- Appuyez sur le bouton de programmation du module de contournement.
- Exécutez la fonction de programmation de la nouvelle clé indiquée sur le Scan Tool.
La programmation réussie lorsque le scan tool indique qu'une nouvelle clé d'ignition est programmée sur le véhicule.
- Et Si la programmation du module est réussie le DEL clignotera 10 fois. Le MODULE est programmé.**
Si la DEL reste allumée vous devez recommencer la programmation à l'étape 1. Le MODULE n'est pas programmé.



Support Technique:
TEL: 514-255-HELP (4357)
FAX: 514-255-1367
Site internet: www.ifar.ca

Ni le manufacturier, ni le distributeur ne se considèrent responsables des dommages causés ou ayant pu être causés, indirectement ou directement, par ce module, excepté le remplacement de ce module en cas de défectuosité de fabrication. Ce module doit être installé par un technicien qualifié. Ce guide d'instruction peut faire l'objet de changement sans préavis. Consultez le www.ifar.ca pour voir la plus récente version.