

ADDENDUM - SUGGEST WIRING CONFIGURATION / SCHÉMA DE BRANCHEMENT SUGGÉRÉ

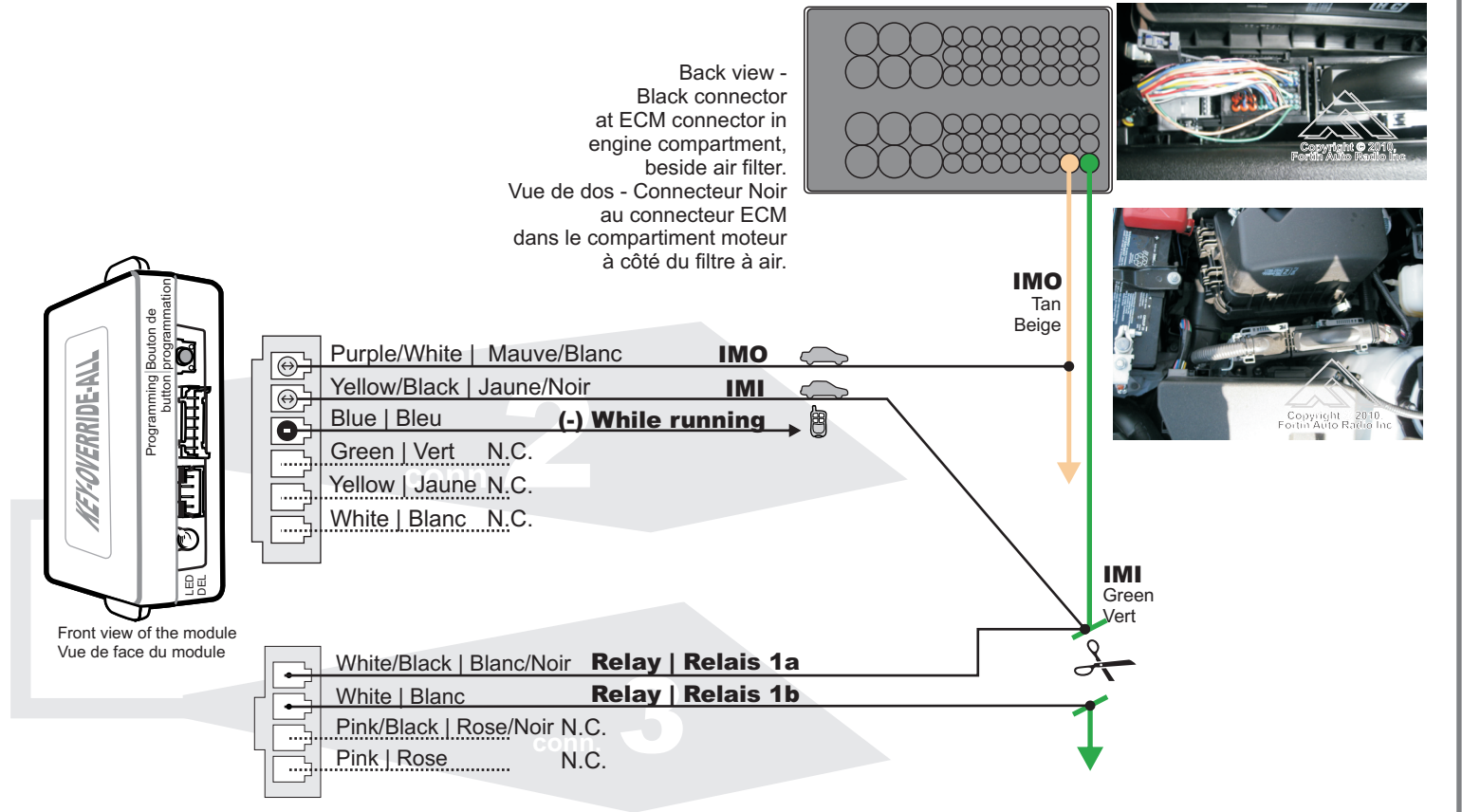

WIRING SCHEMATIC CONFIGURATION / SCHÉMA DE BRANCHEMENT

KEY-OVERRIDE-ALL VERSION FIRMWARE 4.0 OR HIGHER | ET PLUS



Connect wire to Remote-Starter/Alarm
 Branchement du filage au démarreur à distance/Alarme

Connect wire to vehicle
 Branchement du filage au véhicule

OUTPUT
 SORTIE

INPUT
 ENTRÉE

INSTALLATION WITH DATA-LINK / INSTALLATION AVEC DATA-LINK

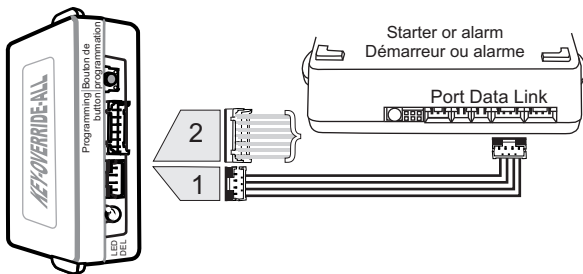

INSTALLATION WITHOUT DATA-LINK / INSTALLATION SANS DATA-LINK

Cut off one plug of the Data-Link connector, connect the red wire to +12V and the black wire to ground.

Coupez les 4 fils à l'extrémité de l'un des deux connecteurs Data-Link. Connectez le fil rouge au 12V et le fil noir à la masse du véhicule.

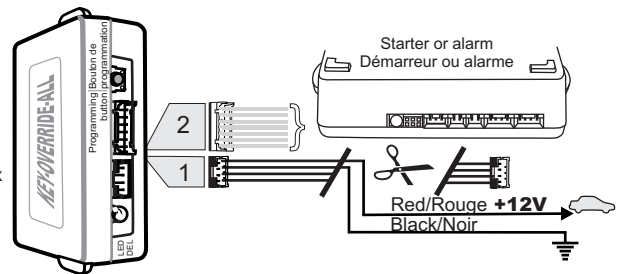



TECHNICAL SUPPORT / SUPPORT TECHNIQUE

Technical support | Support Technique
 TEL: 514-255-HELP (4357)
 1-877-336-7797
 Web: www.ifar.ca

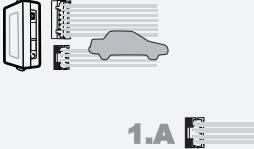
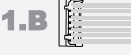

ADDENDUM - SUGGEST INSTALLATION AND PROGRAMMING INSTRUCTIONS

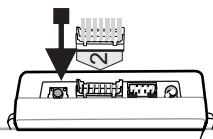
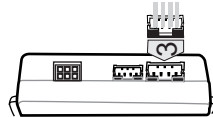
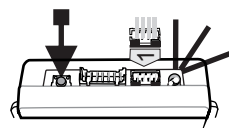
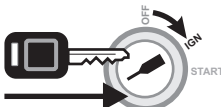
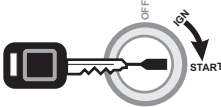
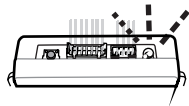
<p>1</p>  <p>1.A</p>	<p>Make the connections of the KEY-OVERRIDE-ALL to the vehicle:</p> <p>Connector 1 (Black): Determine the type of installation: INSTALLATION WITH DATA-LINK (See P.1) INSTALLATION WITHOUT DATA-LINK (See P.1)</p>	<p>Effectuez les connexions du KEY-OVERRIDE-ALL au véhicule: Connecteur 1 (Noir): Déterminez le type d'installation (Data-Link ou non Data-Link) Pour l'installation DATA-LINK assurez vous de la présence du connecteur DATA-LINK sur le démarreur. (Voir INSTALLATION AVEC DATA-LINK (P.1)). Pour installation non Data-Link voir INSTALLATION SANS DATA-LINK (P.1).</p>
<p>1.B</p> 	<p>Connector 2 (White): Make the connections</p>	<p>Connecteur 2 (Blanc): Faire les branchements</p>
<p>1.C</p> 	<p>Connector 3 (White, located at the back of the module): Make the connections</p>	<p>Connecteur 3 (Blanc, situé au dos du module): Faire les branchements</p>
<p>2</p> 	<p>Press the programming switch while connect the connectors 2 into the key-override-all module.</p>	<p>Maintenez le bouton de programmation enfoncé en insérant le connecteur 2 dans le key-override-all.</p>
<p>3</p> 	<p>Still pressing the programming switch: connect the connectors 3 into the key-override-all module.</p>	<p>En maintenant enfoncé le bouton de programmation: Branchez le connecteur 3 (CONN. 3)</p>
<p>4</p> 	<p>Still pressing the programming switch: insert the main wires harness (CONN 1) into the key-override-all module.</p> <p>Release the programming button when the LED turns ON.</p>	<p>En maintenant enfoncé le bouton de programmation: Branchez le connecteur 1 (CONN. 1)</p> <p>Lorsque la DEL s'allume, relâchez le bouton de programmation.</p>
<p>5</p> 	<p>Turn the key to the "ON" position.</p>	<p>Tournez la clef en position ignition.</p>
<p>6</p>  	<p>Start the vehicle with the key.</p> <p>After few seconds the LED will flash rapidly. The module is programmed.</p>	<p>Démarrez le véhicule avec la clef.</p> <p>Après quelques secondes la DEL clignote rapidement. Le module est programmé.</p>

WARNING / MISE EN GARDE

The information on this sheet is provided on an (as is) basis with no representation or warranty of accuracy whatsoever. It is the sole responsibility of the installer to check and verify any circuit before connecting to it. Only a computer safe logic probe or digital multimeter should be used. FORTIN Electronic system assumes absolutely no liability or responsibility whatsoever pertaining to the accuracy or currency of the information supplied. The installation in every case is the sole responsibility of the installer performing the work and FORTIN Electronic system assumes no liability or responsibility whatsoever resulting from any type of installation, whether performed properly, improperly or any other way. Neither the manufacturer or distributor of this module is responsible of damages of any kind indirectly or directly caused by this module, except for the replacement of this module in case of manufacturing defects. This module must be installed by qualified technician. The information supplied is a guide only. This instruction guide may change without notice. Visit www.ifar.ca to get latest version.

L'information de ce guide est fournie sur la base de représentation (telle quelle) sans aucune garantie de précision et d'exactitude. Il est de la seule responsabilité de l'installateur de vérifier tous les fils et circuit avant d'effectuer les connexions. Seule une sonde logique ou un multimètre digital doivent être utilisés. FORTIN Electronic systems n'assume aucune responsabilité de l'exactitude de l'information fournie. L'installation (dans chaque cas) est la responsabilité de l'installateur effectuant le travail. FORTIN Electronic system n'assume aucune responsabilité suite à l'installation, que celle-ci soit bonne ou mauvaise ou de n'importe autre type. Ni le fabricant, ni le distributeur ne se considèrent responsables des dommages causés ou ayant pu être causés, indirectement ou directement, par ce module, excepté le remplacement de ce module en cas de défectuosité de fabrication. Ce module doit être installé par un technicien qualifié. L'information fournie dans ce guide est une suggestion. Ce guide d'instruction peut faire l'objet de changement sans préavis. Consultez le www.ifar.ca pour voir la plus récente version.