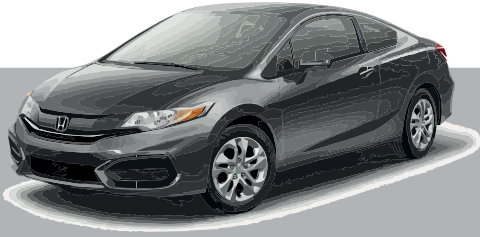

# REGULAR INSTALLATION INSTALLATION RÉGULIÈRE

 ADDENDUM - SUGGESTED WIRING CONFIGURATION  
 ADDENDA - SCHÉMA DE BRANCHEMENT SUGGÉRÉ

**Vehicle functions supported in this diagram (functional if equipped) | Fonctions du véhicule supportées dans ce diagramme (fonctionnelles si équipé)**
**VEHICLE  
VEHICULES**
**YEARS  
ANNÉES**

Immobilizer bypass	T-Harness available** Harnais en T disponible**	Lock	Unlock	Arm	Disarm	Trunk/ Hatch (open)	Parking Lights	Tachometer	Door Status	Trunk Status	Hood Status*	Hand-Brake Status	Foot-Brake Status	OEM Remote Monitoring
<b>ACURA</b>														
CSX	Automatic transmission	2006-2011	•	•	•	•	•	•	•	•	•	•	•	•
RDX	Automatic transmission	2011-2014	•	•	•	•	•	•	•	•	•	•	•	•
<b>HONDA</b>														
Civic	Automatic transmission	2006-2011	•	•	•	•	•	•	•	•	•	•	•	•

**HARDWARE VERSION  
VERSION MATÉRIELLE**

 MINIMUM **6**
**FIRMWARE VERSION  
VERSION LOGICIELLE**
**73.[18]**

HONDA/ACURA MINIMUM

 This manual may change without notice.  
[www.fortinbypass.com](http://www.fortinbypass.com) for latest version.  
 Ce Guide peut faire l'objet de changement  
 sans préavis. [www.fortinbypass.com](http://www.fortinbypass.com) pour la  
 récente version.

**Program bypass option  
(If equipped with OEM alarm):  
Programmez l'option du contournement  
(Si équipé d'une alarme d'origine):**
**UNIT OPTION  
OPTION UNITE**
**D2**
**DESCRIPTION**

 Unlock before / Lock after (Disarm OEM alarm)  
 Déverrouille avant / Verrouille après  
 (Désarme l'alarme d'origine)

**Program bypass option:  
Programmez l'option du contournement:**
**UNIT OPTION  
OPTION UNITE**
**C1**
**DESCRIPTION**

 OEM Remote status (Lock/Unlock) monitoring  
 Suivi des status (Verrouillage/Déverrouillage) de la télécommande d'origine

**Program bypass option  
(Vehicle hybrid only):  
Programmez l'option du contournement  
(vehicule hybride seulement):**
**UNIT OPTION  
OPTION UNITE**
**D4**
**DESCRIPTION**

 Hybrid mode (Vehicle hybrid only)  
 Mode hybride (vehicule hybride seulement)

**NOTES**

**\*Hood Status** functional if equipped with a factory hood switch. fonctionnel si équipé d'un commutateur de capot d'origine.

**\*\*** Sold separately Vendu séparément

DESCRIPTION | DESCRIPTION

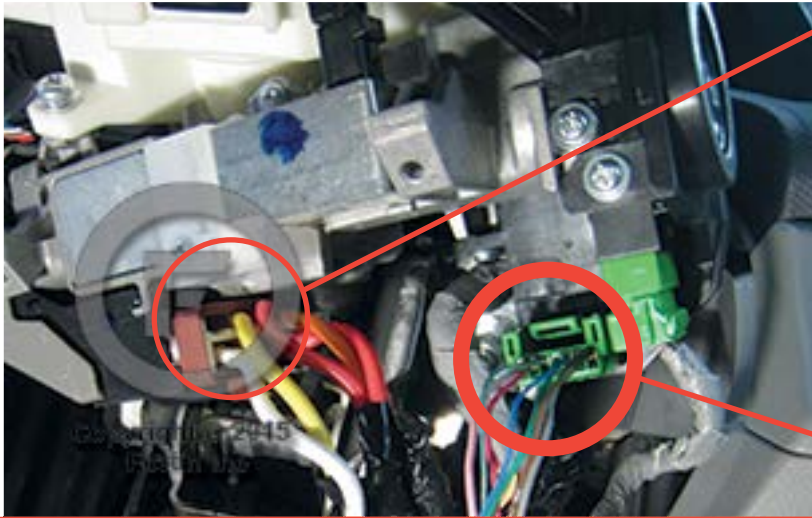

① Ignition harness  
Harnais d'ignition

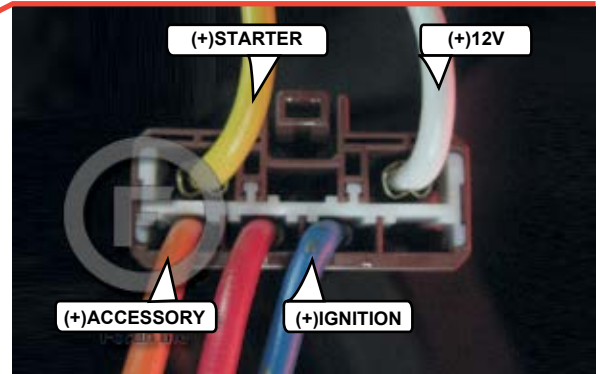

④ Immobiliser connector  
Connecteur d'immobilisateur

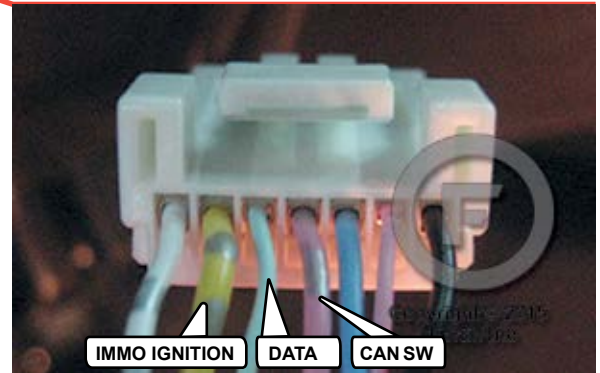

Immobiliser connector can be Green or White  
Connecteur d'immobilisateur peut être Vert ou Blanc



② Driver's door boot  
Harnais de porte conducteur

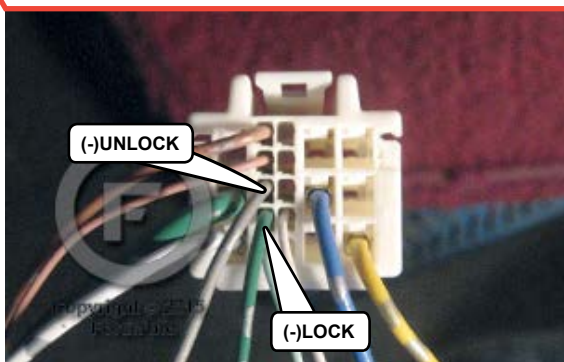

③ Parking lights harness  
Harnais des feux de stationnement

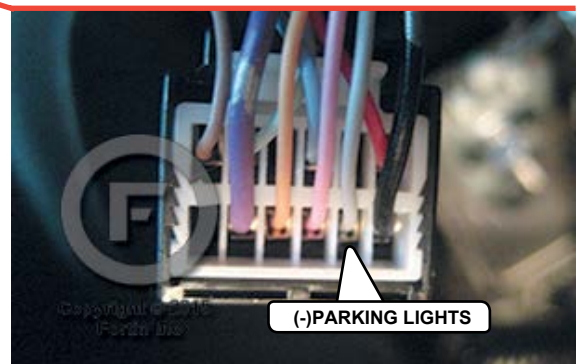

**AUTOMATIC TRANSMISSION WIRING CONNECTION | SCHÉMA DE BRANCHEMENT TRANSMISSION AUTOMATIQUE**

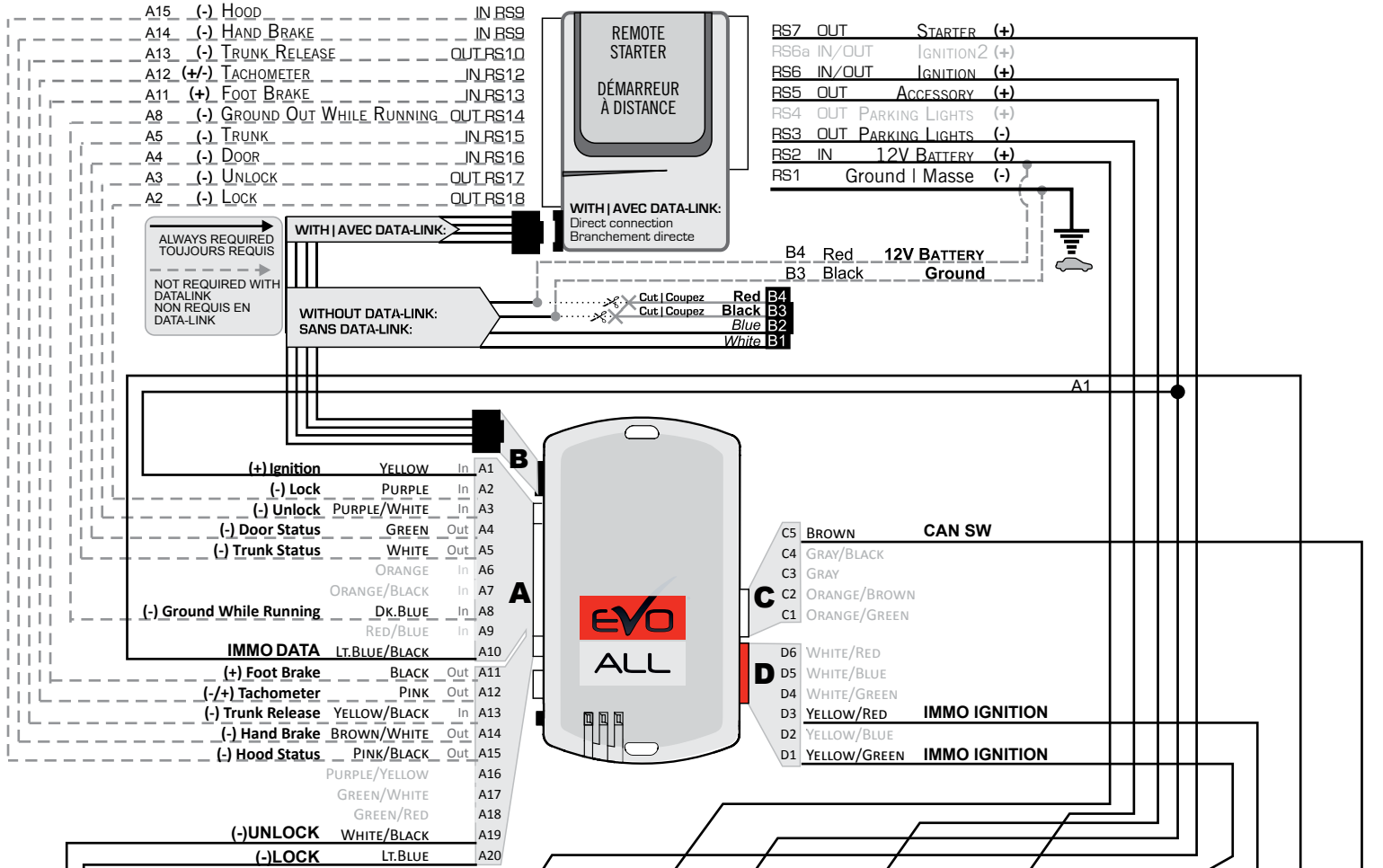

**CONNECTION MUST BE DONE AFTER THE PROGRAMMING PROCEDURE. FAIRE LES BRANCHEMENTS APRÈS AVOIR EFFECTUÉ LA PROCÉDURE DE PROGRAMMATION.**

	A19 (-)UNLOCK	A20 (-)LOCK	RS7 (+)STARTER	RS2 (+)12V	RS6 (+)IGNITION	RS5 (+)ACCESSORY	RS3 (-)PARKING LIGHTS	IMMO IGNITION	IMMO DATA	CAN SW PIN 4
CIVIC	Grey Gris	Green Vert	Yellow Jaune	White Blanc	Blue Bleu	Orange Orange	Grey Gris	Yellow Jaune	Lt.Green Vert Pâle	Pink Rose
CSX	Grey Gris	Green Vert	Yellow Jaune	White Blanc	Blue Bleu	Orange Orange	Grey Gris	Yellow Jaune	Lt.Green Vert Pâle	Pink Rose
RDX	Grey Gris	Green Vert	Yellow Jaune	White Blanc	Blue Bleu	Orange Orange	Grey Gris	Yellow Jaune	Lt.Green Vert Pâle	Pink Rose

Connection required for the vehicle's OEM remote to be operable when the engine is running.  
Branchements requis afin que la télécommande d'origine fonctionne lorsque le moteur est en marche.

Back view - Connection required for door-lock control while the engine is running.  
Connector at driver's door boot  
Vue de dos - Branchement requis pour le contrôle des portes lorsque le moteur est en marche.  
Connecteur au harnais de porte conducteur

Back view - Brown connector at ignition harness.  
Vue de dos - Connecteur Brun au harnais d'ignition.

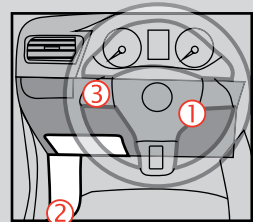

At parking lights switch connector.  
Connecteur au commutateur des feux de stationnement

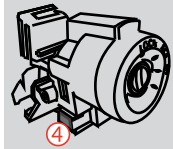

Back view - Immobiliser connector, 7-pins.  
Vue de dos - connecteur d'immobilisateur, 7-pins.

**PROGRAMMING PROCEDURE | PROCÉDURE DE PROGRAMMATION**

1

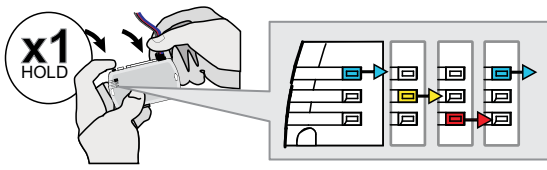

**Press and hold the programming button:**  
**Insert the 4-Pin (Data-Link) connector.**

↳ The Blue, Red, Yellow and Blue & Red LEDs will alternatively illuminate.

**Appuyez et maintenir enfoncé le bouton de programmation:**  
**Insérez le connecteur 4 pins (Data-Link)**

↳ Les DELs Bleue, Rouge, Jaune et Bleue & Rouge s'allumeront alternativement.

2

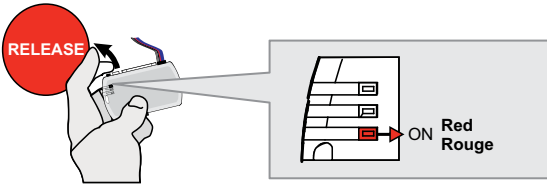

**Release the programming button when the Red LED is ON.**

*If the Red LED is not ON solid disconnect the 4-PIN Data-Link harness (Black connector) and go back to step 1.*

**Relâchez le bouton de programmation quand la DEL Rouge est allumée.**

*Si la DEL Rouge n'est pas allumée, débranchez le harnais Data-Link à 4-Pins et retournez au début de l'étape 1.*

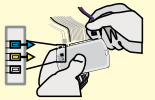

3

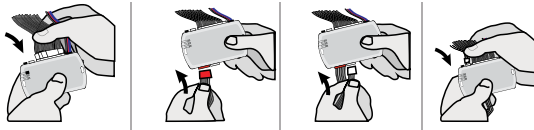

**Insert the required remaining connectors.**

**Insérez les connecteurs requis restants.**

4

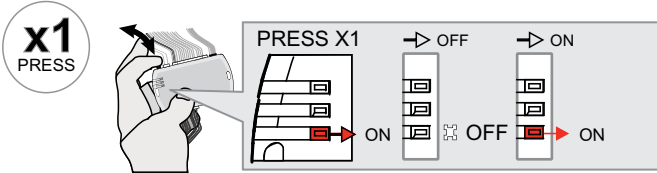

**Press and release the programming button once (1x).**

↳ The Red LED will turn OFF and then back ON.

**Appuyez et relâchez 1 fois le bouton de programmation.**

↳ La DEL Rouge s'éteindra et se rallumera.

5

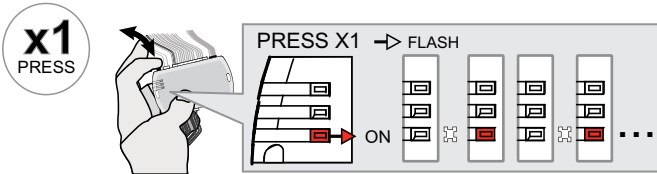

**Press and release the programming button once (1x).**

↳ The Red LED will flash 1 once each second.

**Appuyez et relâchez 1 fois le bouton de programmation.**

↳ La DEL Rouge clignote 1 fois chaque seconde.

6

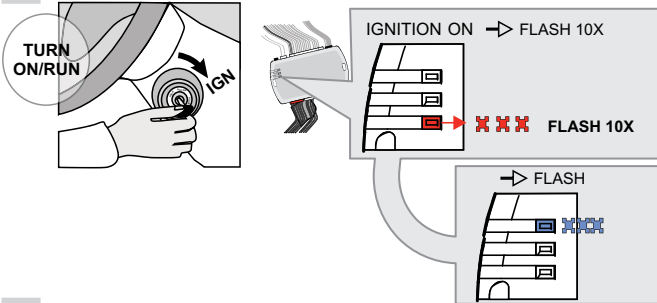

**Turn the key to the Ignition ON/RUN position.**

↳ The Red LED will flash 10 times rapidly.  
Key bypass programmed.

↳ The Blue LED will flash rapidly.  
CAN-Bus programmed.

**Tournez la clé à la position Allumage ON/RUN.**

↳ La DEL Rouge clignotera 10 fois rapidement.  
Contournement de clé programmé.

↳ La DEL Bleue clignotera rapidement.  
Réseau CAN programmé.

7

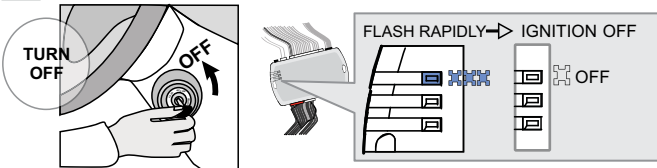

**Turn the key to the OFF position.**

↳ The Blue LED will turn off.

**Tournez la clé à la position Arrêt (OFF)**

↳ La DEL Bleue s'éteint.



**The module is now programmed.**

Use the remote of the remote starter / security system to test all the supported features and ensure all the features are properly programmed.

**Le module est programmé.**

Testez toutes les fonctions supportées sur le véhicule avec la télécommande du démarreur à distance / système de sécurité afin de vous assurer que toutes les fonctions sont bien programmées.

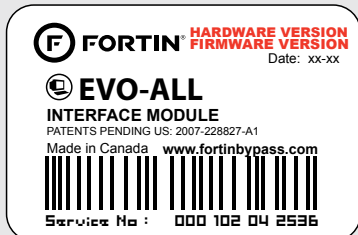

Module label | Étiquette sur le module

#### **Notice: Updated Firmware and Installation Guides**

Updated firmware and installation guides are posted on our web site on a regular basis. We recommend that you update this module to the latest firmware and download the latest installation guide(s) prior to the installation of this product.

#### **Notice: Mise à jour microprogramme et Guides d'installations**

Des mises à jour du Firmware (microprogramme) et des guides d'installation sont mis en ligne régulièrement. Vérifiez que vous avez bien la dernière version logiciel et le dernier guide d'installation avant l'installation de ce produit.

#### **WARNING**

The information on this sheet is provided on an (as is) basis with no representation or warranty of accuracy whatsoever. It is the sole responsibility of the installer to check and verify any circuit before connecting to it. Only a computer safe logic probe or digital multimeter should be used. FORTIN ELECTRONIC SYSTEMS assumes absolutely no liability or responsibility whatsoever pertaining to the accuracy or currency of the information supplied. The installation in every case is the sole responsibility of the installer performing the work and FORTIN ELECTRONIC SYSTEMS assumes no liability or responsibility whatsoever resulting from any type of installation, whether performed properly, improperly or any other way. Neither the manufacturer or distributor of this module is responsible of damages of any kind indirectly or directly caused by this module, except for the replacement of this module in case of manufacturing defects. This module must be installed by qualified technician. The information supplied is a guide only. This instruction guide may change without notice. Visit [www.fortinbypass.com](http://www.fortinbypass.com) to get the latest version.

#### **MISE EN GARDE**

L'information de ce guide est fournie sur la base de représentation (telle quelle) sans aucune garantie de précision et d'exactitude. Il est de la seule responsabilité de l'installateur de vérifier tous les fils et circuits avant d'effectuer les connexions. Seuls une sonde logique ou un multimètre digital doivent être utilisés. FORTIN SYSTÈMES ÉLECTRONIQUES n'assume aucune responsabilité de l'exactitude de l'information fournie. L'installation (dans chaque cas) est la responsabilité de l'installateur effectuant le travail. FORTIN SYSTÈMES ÉLECTRONIQUES n'assume aucune responsabilité suite à l'installation, que celle-ci soit bonne, mauvaise ou de n'importe autre type. Ni le manufacturier, ni le distributeur ne se considèrent responsables des dommages causés ou ayant pu être causés, indirectement ou directement, par ce module, excepté le remplacement de ce module en cas de défectuosité de fabrication. Ce module doit être installé par un technicien qualifié. L'information fournie dans ce guide est une suggestion. Ce guide d'instruction peut faire l'objet de changement sans préavis. Consultez le [www.fortinbypass.com](http://www.fortinbypass.com) pour voir la plus récente version.

Copyright © 2006-2014, FORTIN AUTO RADIO INC ALL RIGHTS RESERVED PATENT PENDING



**TECH SUPPORT**

Tél: 514-255-HELP (4357)  
1-877-336-7797



**ADDENDUM GUIDE**

**[www.fortinbypass.com](http://www.fortinbypass.com)**

WEB UPDATE | MISE À JOUR INTERNET

