

# REGULAR INSTALLATION INSTALLATION RÉGULIÈRE

ADDENDUM - SUGGESTED WIRING CONFIGURATION  
ADDENDA - SCHÉMA DE BRANCHEMENT SUGGÉRÉ



Vehicle functions supported in this diagram (functional if equipped) | Fonctions du véhicule supportées dans ce diagramme (fonctionnelles si équipé)

VEHICLE  
VEHICULES

YEARS  
ANNÉES

Immobilizer bypass Contournement d'immobilisateur	Lock	Unlock	Arm	Disarm	Parking Light	Tachometer	Door Status	Trunk Status	Hood Status**	Hand-Brake Status	Foot-Brake Status	OEM Remote monitoring	R.S. OEM remote Stand Alone compatible
Highlander	Push-to-Start	2014-2015	•	•	•	•	•	•	•	•	•	•	•
	Hybrid Push-to-Start	2014-2015	•	•	•	•	•	•	•	•	•	•	•
Tacoma	Push-to-Start	2016	•	•	•	•	•	•	•	•	•	•	•

## TOYOTA

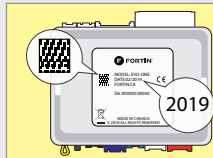

COMPATIBLE  
MODULE  
REQUIRED:

QR CODE ON THE  
LABEL  
MANUFACTURED  
AFTER: 2019

FIRMWARE VERSION  
VERSION LOGICIELLE

To add the firmware version and the options, use the  
**FLASH LINK UPDATER** or **FLASH LINK MOBILE** tool,  
sold separately.

MODULE  
COMPATIBLE  
REQUIS:

CODE QR SUR  
L'ÉTIQUETTE  
FABRIQUÉ APRÈS: 2019

**79.[66]**  
TOYOTA  
LEXUS  
MINIMUM

Pour ajouter la version logicielle et les options,  
utilisez l'outil **FLASH LINK UPDATER**  
ou **FLASH LINK MOBILE**, vendu séparément.



Program bypass option:  
Programmez l'option du contournement:

UNIT OPTION  
OPTION UNITE

DESCRIPTION

**C1**

OEM Remote status (Lock/Unlock)  
monitoring  
Suivi des status (Verrouillage/Déverrouil-  
lage) de la télécommande d'origine

**D6**

Push-to-Start  
Push-to-Start

IF THE VEHICLE IS NOT EQUIPPED WITH FUNCTIONAL HOOD PIN:  
SI LE VÉHICULE N'EST PAS ÉQUIPÉ  
D'UN CONTACT DE CAPOT FONCTIONNEL:

**A11**

**OFF  
NON**

Hood trigger (Output Status).  
Contact de capot (état de sortie).



Program remote  
starter option:  
Programmez l'option  
démarrreur à distance:

FUNCTION  
FONCTION

MODE

DESCRIPTION

**34**

**2**

TRUNK OUTPUT. Pulse 2.5 Seconds.  
SORTIE VALISE. Pulse 2.5 Secondes

Program remote starter option for R.S.  
OEM REMOTE STAND ALONE:  
Programmez l'option démarrreur à  
distance pour **TÉLÉCOMMANDE  
D'ORIGINE STAND ALONE**:

**38**

**2**

Enable  
Press 3x Lock to remote start with the OEM remote.  
Activé Appuyez x3 sur Verrouille de la télécommande d'origine  
pour démarrer à distance le véhicule.

## NOTES

### NO KEY TAKEOVER

### SANS MODE PRÊT À DÉMARRER



OFF The module will shut down the vehicle as soon  
as the drivers door is opened.

Lors de l'ouverture de la porte conducteur le véhicule s'éteindra par  
sécurité.



\*\*The vehicles OEM remote and SmartKey are  
still operable during remote start.

\*\*La télécommande d'origine du véhicule et la clé intelligente reste  
fonctionnel même si le démarreur est engagé.

## MANDATORY INSTALL | INSTALLATION OBLIGATOIRE

\* HOOD  
PIN  
CONTACT  
DE CAPOT



HOOD STATUS: THE HOOD PIN SWITCH (INCLUDED)  
MUST BE INSTALLED IF THE VEHICLE CAN BE  
REMOTE STARTED WITH THE HOOD OPEN, SET FUNCTION A11 TO OFF.  
STATUT DE CAPOT: LE CONTACT DE CAPOT (INCLUS), DOIT ÊTRE  
INSTALLÉ SI LE VÉHICULE PEUT DÉMARRER À DISTANCE, LORSQU'IL  
LE CAPOT EST OUVERT, PROGRAMMEZ LA FONCTION A11 À NON.

**A11**

**OFF  
NON**

SECURITY STICKER  
AUTOCOLLANT DE  
SÉCURITÉ



Included  
Inclus

Notice: the installation of safety  
elements are mandatory. The hood pin  
and the sticker are essential security  
elements and must be installed.  
Notice: l'installation des éléments de  
sécurité est obligatoire. Le contact de  
capot et l'autocollant de sécurité sont  
des éléments de sécurité essentiels et  
doivent absolument être installés.

THIS MODULE MUST BE INSTALLED BY A  
QUALIFIED TECHNICIAN. A WRONG  
CONNECTION CAN CAUSE PERMANENT  
DAMAGE TO THE VEHICLE.

CE MODULE DOIT ÊTRE INSTALLÉ PAR  
UN TECHNICIEN QUALIFIÉ, TOUTE  
ERREUR DANS LES BRANCHEMENTS  
PEUT OCCASIONNER DES DOMMAGES  
PERMANENTS AU VÉHICULE.

**DESCRIPTION | DESCRIPTION**

**Body ECU, on dash fuse box**  
**Body ECU, situé au-dessus de la Boîte à fusibles**

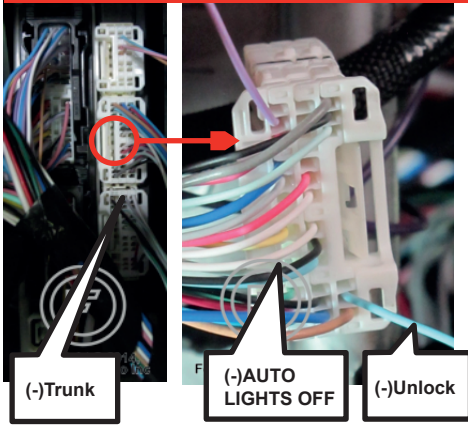

**Push-to-start button**  
**Au bouton de démarrage**

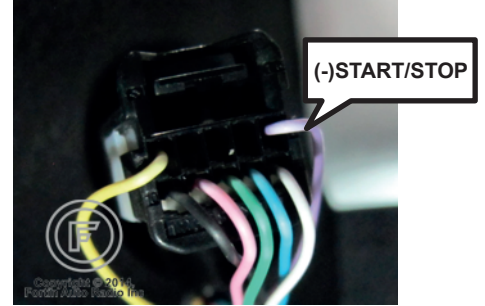

**Steering Column**  
**Colonne de direction**

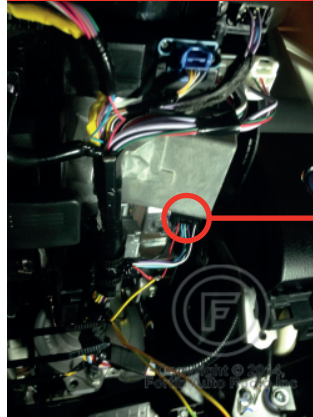

**OBD-II connector**  
**Connecteur OBD-II**

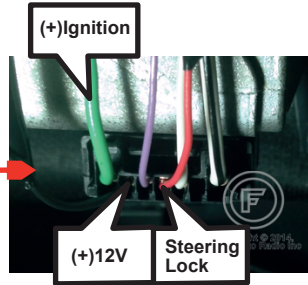
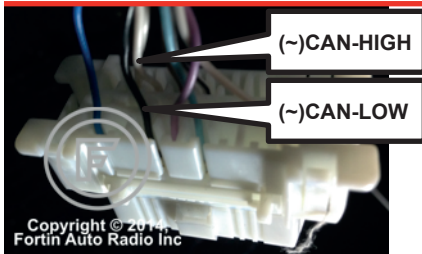

WIRING CONNECTION | GUIDE DE BRANCHEMENTS

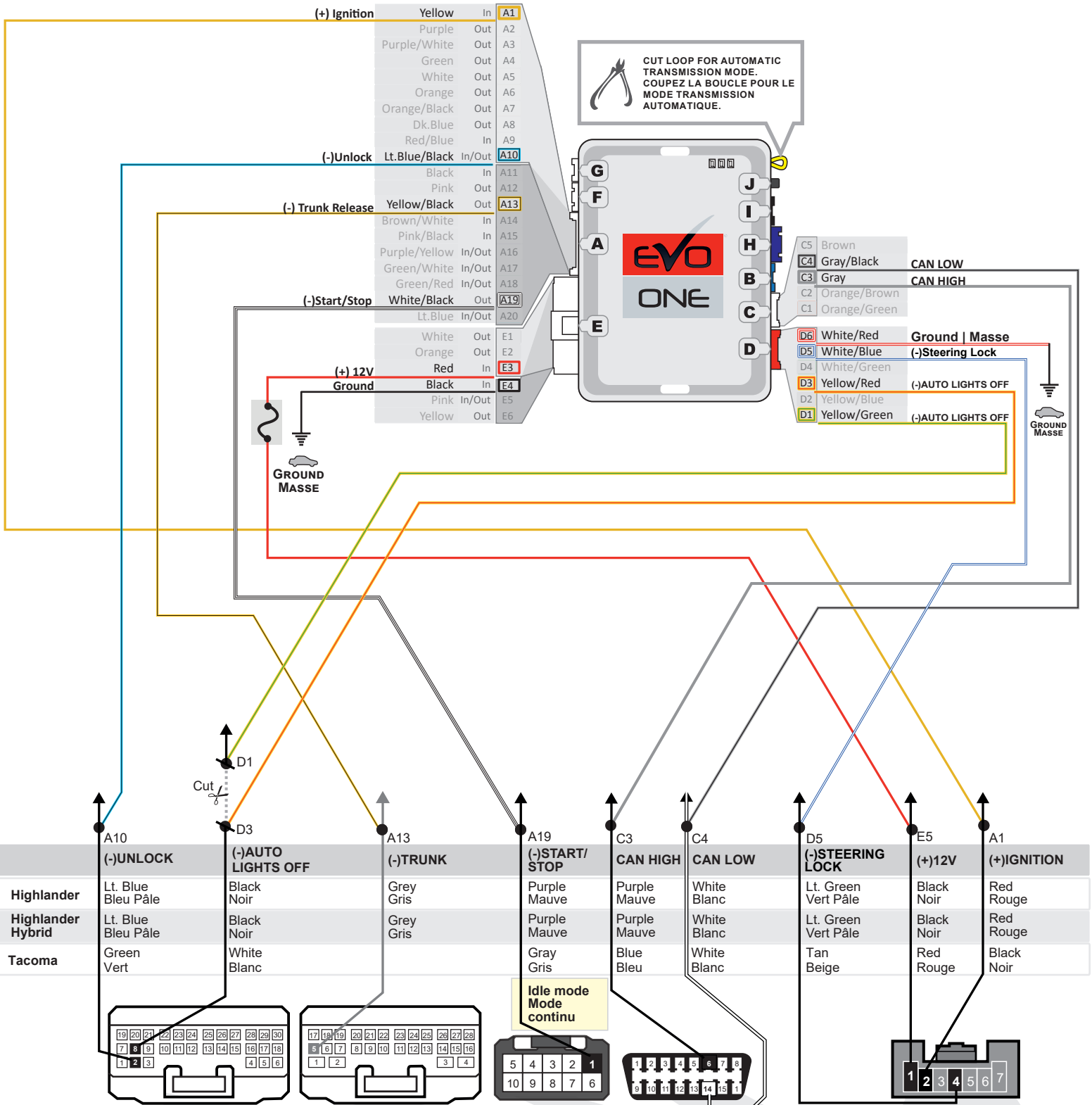

① Back view, 30-pin White connector. located at Body ECU on dash fuse box.  
Vue de dos, connecteur Blanc 30-pins au Body ECU, situé au-dessus de la Boîte à fusibles

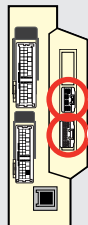

⑤ Back view, 28-pin White connector. located at Body ECU on dash fuse box.  
Vue de dos, connecteur Blanc 28-pins au Body ECU, situé au-dessus de la Boîte à fusibles

③ Back view, 10-pin black connector. located at Push-to-Start button.  
Vue de dos, connecteur noir 10-pins au bouton de démarrage.

④ OBD-II connector Front view  
Connecteur OBD-II Vue de face

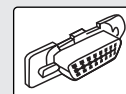

② Back view - 7-Pin Black connector Steering Lock Connector  
Vue de dos - Connecteur 7-Pins Noir Connector Steering Lock

**DCRYPTOR PROGRAMMING PROCEDURE | PROCÉDURE DE PROGRAMMATION AVEC DCRYPTOR**



**Parts required (not included) Pièces requises (non incluses)**

- 1x **FLASH LINK UPDATER,**
- 1x **FLASH LINK MANAGER**  
SOFTWARE | PROGRAMME
- 1x Microsoft Windows Computer with Internet connection  
Ordinateur Microsoft Windows avec connection Internet

**OR  
OU**

- 1x **FLASH LINK MOBILE**
- 1x **FLASH LINK MOBILE APP**
- Smartphone Android or iOS with Internet connection  
(Internet provider charges may apply)  
Téléphone Intelligent Android ou iOS avec connection Internet (des frais du fournisseur Internet peuvent s'appliquer)

**BEFORE PROGRAMMING SET THE UNIT OPTIONS AND SAVE. | AVANT LA PROGRAMMATION CONFIGURER LES OPTIONS DE L'UNITÉ ET SAUVEGARDER.**

**1**

**x1 HOLD**

**Press and hold the programming button: Insert the 6-Pin Main connector.**

**Appuyez et maintenir enfoncé le bouton de programmation: Insérez le connecteur Principal à 6-broches.**

↳ The BLUE, RED, YELLOW and BLUE & RED LEDs will alternately illuminate.  
↳ Les DELs BLEUE, ROUGE, JAUNE et BLEUE & ROUGE s'allumeront alternativement.

**2**

**RELEASE**

**Release the programming button when the LED is BLUE.**

**Relâchez le bouton de programmation quand la DEL est BLEUE.**

If the BLUE LED is not ON solid disconnect the 6-Pin Main connector and go back to step 1.  
Si la DEL BLEUE n'est pas allumée débranchez le connecteur Principal à 6-broches et retournez au début de l'étape 1.

**3**

**Insert the required remaining connectors.**

**Insérez les connecteurs requis restants.**

**4**

**x2 PRESS**

**IGN ON**

**Do not press the brake pedal. Press the Push-to-Start button twice to turn on the ignition.**

**Ne pas appuyer sur la pédale de frein. Appuyez 2 fois sur le bouton démarrage (Push-to-Start) pour allumer l'ignition.**

↳ Wait for the BLUE LED to flash rapidly and constantly.  
↳ Attendre que la DEL BLEUE clignote rapidement et constamment.

**5**

**x1 PRESS**

**OFF**

**Press the Push-to-Start button once to turn off the ignition.**

**Appuyez 1 fois sur le bouton démarrage (Push-to-Start) pour éteindre l'ignition.**

↳ The BLUE LED will turn off.  
↳ La DEL BLEUE s'éteint.

**OR**

**→ ALTERNATE**

↳ If the RED and YELLOW LEDs alternate:  
**GO STEP 6 at Dcryptor process.**

↳ Si la DEL ROUGE et JAUNE alternent:  
**ALLEZ À L'ÉTAPE 6 AU PROCESSUS DU DCRYPTOR**

**→ OFF**

↳ If the LEDS turn OFF:  
**The module is now programmed.**

↳ Si LES DELS s'ÉTEIGNENT:  
**Le module est programmé.**

**CONTINUED NEXT PAGE | CONTINUE À LA PAGE SUIVANTE**

**KEY BYPASS PROGRAMMING PROCEDURE 2/2 | PROCÉDURE DE PROGRAMMATION CONTOURNEMENT DE CLÉ 2/2**

6



**Disconnect** all connectors and after the 6-Pin (Main-Harness) or the 4-Pin Data-link connector.

**Débranchez** tous les connecteurs et ensuite le connecteur 6-pins (Connecteur principal) ou le connecteur 4-pins (Data-Link).

7



Microsoft Windows Computer with Internet connection\*

Ordinateur Microsoft Windows avec connection Internet\*

OR  
OU

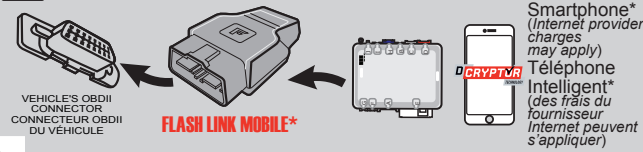

Smartphone\* (Internet provider charges may apply)  
Téléphone Intelligent\* (des frais du fournisseur Internet peuvent s'appliquer)

**Use the tool:**  
**FLASH LINK UPDATER** or  
**FLASH LINK MOBILE**  
to visit the DCryptor menu.

**Utilisez l'outil:**  
**FLASH LINK UPDATER** ou  
**FLASH LINK MOBILE**  
pour visitez le menu DCryptor.

\*Parts required (not included) \*Pièces requises (non incluses)

8

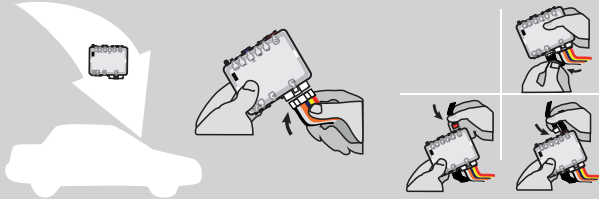

**AFTER DCRYPTOR PROGRAMMING COMPLETED**  
**Go** back to the vehicle and **reconnect** the 6-Pin (Main-Harness) or the 4-pins (Data-Link) connector and after all the remaining connector.

**APRÈS LA PROCÉDURE DE PROGRAMMATION DCRYPTOR COMPLÉTÉE :** **retournez** au véhicule et **rebranchez** le connecteur 6-pins (Connecteur principal) ou le 4-pins (Data-Link) et après tous les connecteurs.



The module is now programmed.  
Le module est programmé.



**REMOTE STARTER / ALARM VERIFICATION**  
**PROCEDURE | PROCÉDURE DE VÉRIFICATION**  
**DU DÉMARREUR À DISTANCE / ALARME**

**Test** the remote starter. **Remote start** the vehicle.  
**Testez** le démarreur à distance. **Démarrez** le véhicule à distance.







**REMOTE STARTER PROGRAMMING PROCEDURE | PROCÉDURE DE PROGRAMMATION DU DÉMARREUR À DISTANCE**

 REFER TO THE **QUICK INSTALL GUIDE** INCLUDED WITH THE MODULE FOR THE REMOTE STARTER PROGRAMMING.

 RÉFÉREZ-VOUS AU **GUIDE D'INSTALLATION RAPIDE** INCLUS AVEC LE MODULE POUR LA PROGRAMMATION DU DÉMARREUR À DISTANCE.

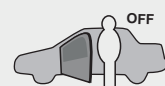

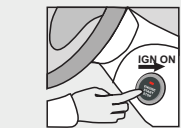
**REMOTE STARTER FUNCTIONALITY | FONCTIONNALITÉS DU DÉMARREUR À DISTANCE**

						
All doors must be closed.	<b>Remote start</b> the vehicle.	<i>The module will shut down the vehicle as soon as a door is opened.</i>	<b>Enter</b> the vehicle with the Smart-Key.	<b>Press</b> the brake pedal.	<b>Press</b> the Push-to-Start button.	<i>The vehicle can now be put in to gear and driven.</i>
Toutes les portes doivent être fermées	<b>Démarrez à distance.</b>	<i>Lors de l'ouverture d'une porte le véhicule s'éteindra par sécurité.</i>	<b>Entrez</b> dans le véhicule avec la clé intelligente (Smart-Key) sur vous	<b>Appuyez</b> sur la pédale de frein	<b>Appuyez</b> sur le bouton démarrage (Push-to-Start).	<i>Vous êtes maintenant prêt à embrayer et prendre la route.</i>

EVO

ONE

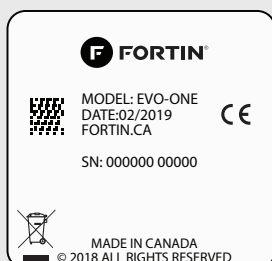

Module label | Étiquette sur le module

### Notice: Updated Firmware and Installation Guides

Updated firmware and installation guides are posted on our web site on a regular basis. We recommend that you update this module to the latest firmware and download the latest installation guide(s) prior to the installation of this product.

### Notice: Mise à jour microprogramme et Guides d'installations

Des mises à jour du Firmware (microprogramme) et des guides d'installation sont mis en ligne régulièrement. Vérifiez que vous avez bien la dernière version logiciel et le dernier guide d'installation avant l'installation de ce produit.

## WARNING

The information on this sheet is provided on an (as is) basis with no representation or warranty of accuracy whatsoever. It is the sole responsibility of the installer to check and verify any circuit before connecting to it. Only a computer safe logic probe or digital multimeter should be used. FORTIN ELECTRONIC SYSTEMS assumes absolutely no liability or responsibility whatsoever pertaining to the accuracy or currency of the information supplied. The installation in every case is the sole responsibility of the installer performing the work and FORTIN ELECTRONIC SYSTEMS assumes no liability or responsibility whatsoever resulting from any type of installation, whether performed properly, improperly or any other way. Neither the manufacturer or distributor of this module is responsible of damages of any kind indirectly or directly caused by this module, except for the replacement of this module in case of manufacturing defects. This module must be installed by qualified technician. The information supplied is a guide only. This instruction guide may change without notice. Visit [www.fortinbypass.com](http://www.fortinbypass.com) to get the latest version.

## MISE EN GARDE

L'information de ce guide est fournie sur la base de représentation (telle quelle) sans aucune garantie de précision et d'exactitude. Il est de la seule responsabilité de l'installateur de vérifier tous les fils et circuits avant d'effectuer les connexions. Seuls une sonde logique ou un multimètre digital doivent être utilisés. FORTIN SYSTÈMES ÉLECTRONIQUES n'assume aucune responsabilité de l'exactitude de l'information fournie. L'installation (dans chaque cas) est la responsabilité de l'installateur effectuant le travail. FORTIN SYSTÈMES ÉLECTRONIQUES n'assume aucune responsabilité suite à l'installation, que celle-ci soit bonne, mauvaise ou de n'importe autre type. Ni le fabricant, ni le distributeur ne se considèrent responsables des dommages causés ou ayant pu être causés, indirectement ou directement, par ce module, excepté le remplacement de ce module en cas de défectuosité de fabrication. Ce module doit être installé par un technicien qualifié. L'information fournie dans ce guide est une suggestion. Ce guide d'instruction peut faire l'objet de changement sans préavis. Consultez le [www.fortinbypass.com](http://www.fortinbypass.com) pour voir la plus récente version.

Copyright © 2006-2019, FORTIN AUTO RADIO INC ALL RIGHTS RESERVED PATENT PENDING



## TECH SUPPORT

Tél: 514-255-HELP (4357)  
1-877-336-7797



## ADDENDUM GUIDE

[www.fortinbypass.com](http://www.fortinbypass.com)

WEB UPDATE | MISE À JOUR INTERNET

