

# THAR-NIS1 THARNNESS INSTALLATION INSTALLATION HARNAIS THAR-NIS1

 ADDENDUM - SUGGESTED WIRING CONFIGURATION  
 ADDENDA - SCHÉMA DE BRANCHEMENT SUGGÉRÉ

VEHICLE VEHICULES	YEARS ANNÉES	Vehicle functions supported in this diagram (functional if equipped)   Fonctions du véhicule supportées dans ce diagramme (fonctionnelles si équipé)															
		Immobilizer bypass	T-Harness Harnais en T	Lock	Unlock	Arm	Disarm	RAP Disable	Parking Light	Tachometer	Door Status	Trunk Status	Hood Status*	Hand-Brake Status	Foot-Brake Status	OEM Remote monitoring	Push-to-Start Control
<b>NISSAN</b>																	
GT-R	Push-to-Start (AT)	2009-2016	•	•	•	•	•	•	•	•	•	•	•	•	•	•	•

**BYPASS FIRMWARE VERSION**  
VERSION LOGICIELLE CONTOURNEMENT

**72.[48]**

NISSAN/INFINITI MINIMUM

To add the firmware version and the options, use the **FLASH LINK UPDATER** or **FLASH LINK MOBILE** tool, sold separately.

Pour ajouter la version logicielle et les options, utilisez l'outil **FLASH LINK UPDATER** ou **FLASH LINK MOBILE**, vendu séparément.

	UNIT OPTION OPTION UNITE	DESCRIPTION
 <b>Program bypass option:</b> Programmez l'option du contournement:	<b>C1</b>	OEM Remote status (Lock/Unlock) monitoring Suivi des status (Verrouillage/Déverrouillage) de la télécommande d'origine
	<b>D6</b>	Push-to-Start Push-to-Start

<b>IF THE VEHICLE IS NOT EQUIPPED WITH FUNCTIONAL HOOD PIN:</b> <b>SI LE VÉHICULE N'EST PAS ÉQUIPÉ D'UN CONTACT DE CAPOT FONCTIONNEL:</b>	<b>A11</b>	OFF NON	Hood trigger (Output Status). Contact de capot (état de sortie).
--	------------	------------	---

	FUNCTION FONCTION	MODE	DESCRIPTION
 <b>Program remote starter option:</b> Programmez l'option démarreur à distance:	<b>31</b>	<b>4</b>	(+) Parking Light (E1) (+) Accessory (E2) (+) Feux de stationnement (E1) (+) Accessoire (E2)
	<b>32</b>	<b>3</b>	DK.Blue (GWR) Shut Down After BleuFoncé (Masse d'activation) Sortie après l'arrêt.

MANDATORY INSTALL   INSTALLATION OBLIGATOIRE			
* HOOD PIN CONTACT DE CAPOT	 <b>HOOD STATUS:</b> THE HOOD PIN SWITCH (INCLUDED) MUST BE INSTALLED IF THE VEHICLE CAN BE REMOTE STARTED WITH THE HOOD OPEN, SET FUNCTION A11 TO OFF. <b>STATUT DE CAPOT:</b> LE CONTACT DE CAPOT (INCLUS), DOIT ÊTRE INSTALLÉ SI LE VÉHICULE PEUT DÉMARRER À DISTANCE, LORSQUE LE CAPOT EST OUVERT, PROGRAMMEZ LA FONCTION A11 À NON.	<span style="background-color: red; color: white; padding: 2px 5px; font-weight: bold;">A11</span> <span style="background-color: red; color: white; padding: 2px 5px; font-weight: bold; margin-left: 5px;">OFF NON</span>	<div style="display: flex; justify-content: space-between;"> <div style="width: 45%;"> <p><b>SECURITY STICKER</b> AUTOCOLLANT DE SÉCURITÉ</p>                       Included Inclus                 </div> <div style="width: 50%; font-size: 8px;"> <p><b>Notice:</b> the installation of safety elements are mandatory. The hood pin and the sticker are essential security elements and must be installed.</p> <p><b>Notice:</b> l'installation des éléments de sécurité est obligatoire. Le contact de capot et l'autocollant de sécurité sont des éléments de sécurité essentiels et doivent absolument être installés.</p> </div> </div>
THIS MODULE MUST BE INSTALLED BY A QUALIFIED TECHNICIAN. A WRONG CONNECTION CAN CAUSE PERMANENT DAMAGE TO THE VEHICLE. CE MODULE DOIT ÊTRE INSTALLÉ PAR UN TECHNICIEN QUALIFIÉ, TOUTE ERREUR DANS LES BRANCHEMENTS PEUT OCCASIONNER DES DOMMAGES PERMANENTS AU VÉHICULE.			

DESCRIPTION | DESCRIPTION

Key Port lower dash Left of steering column  
Port pour la clé au bas du tableau de bord à gauche de la colonne de direction

④ Push-to-Start button  
Au dos du bouton Push-to-Start

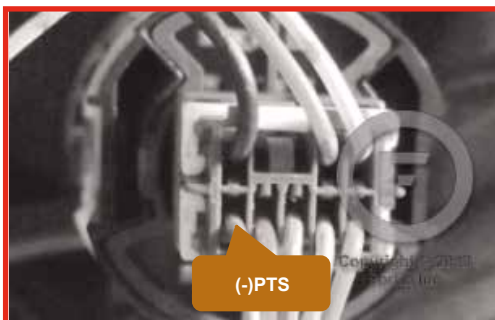

① Passenger kick panel  
Panneau latérale côté passager



③ OBDII connector  
Connecteur OBDII

② At brake switch  
Au commutateur de frein

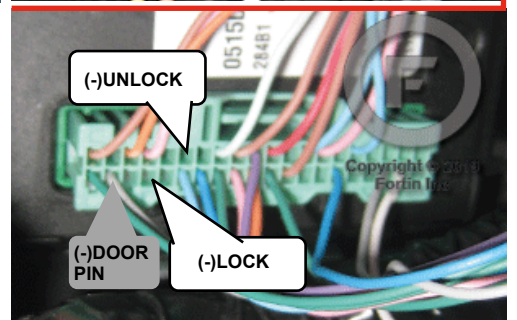
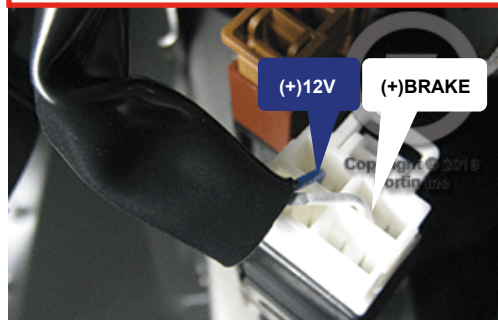
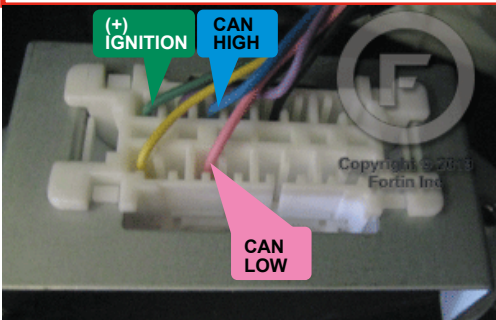

**DESCRIPTION | DESCRIPTION**

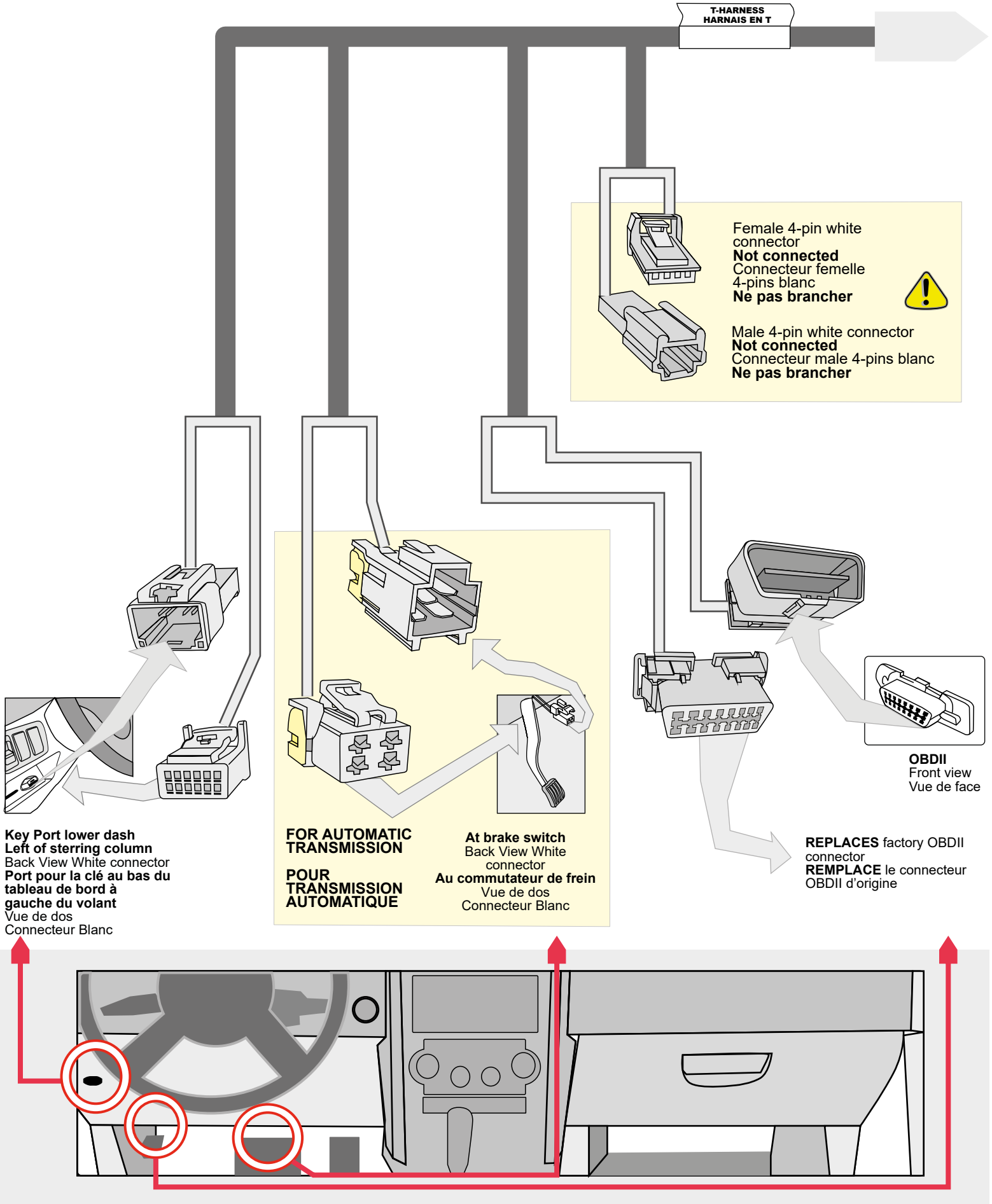

WIRING CONNECTION | GUIDE DE BRANCHEMENTS

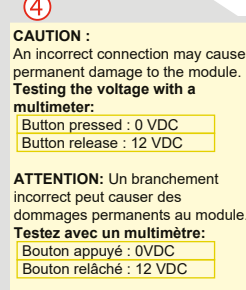
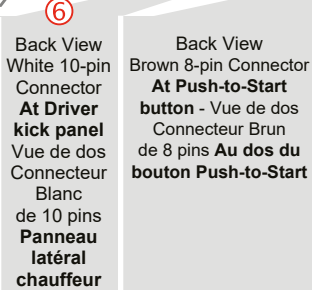
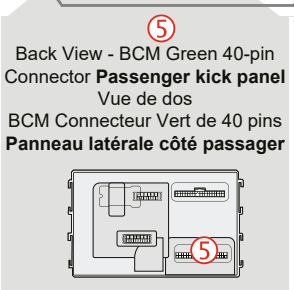
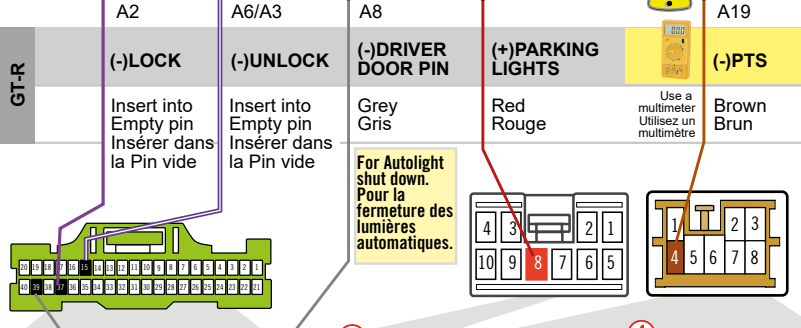
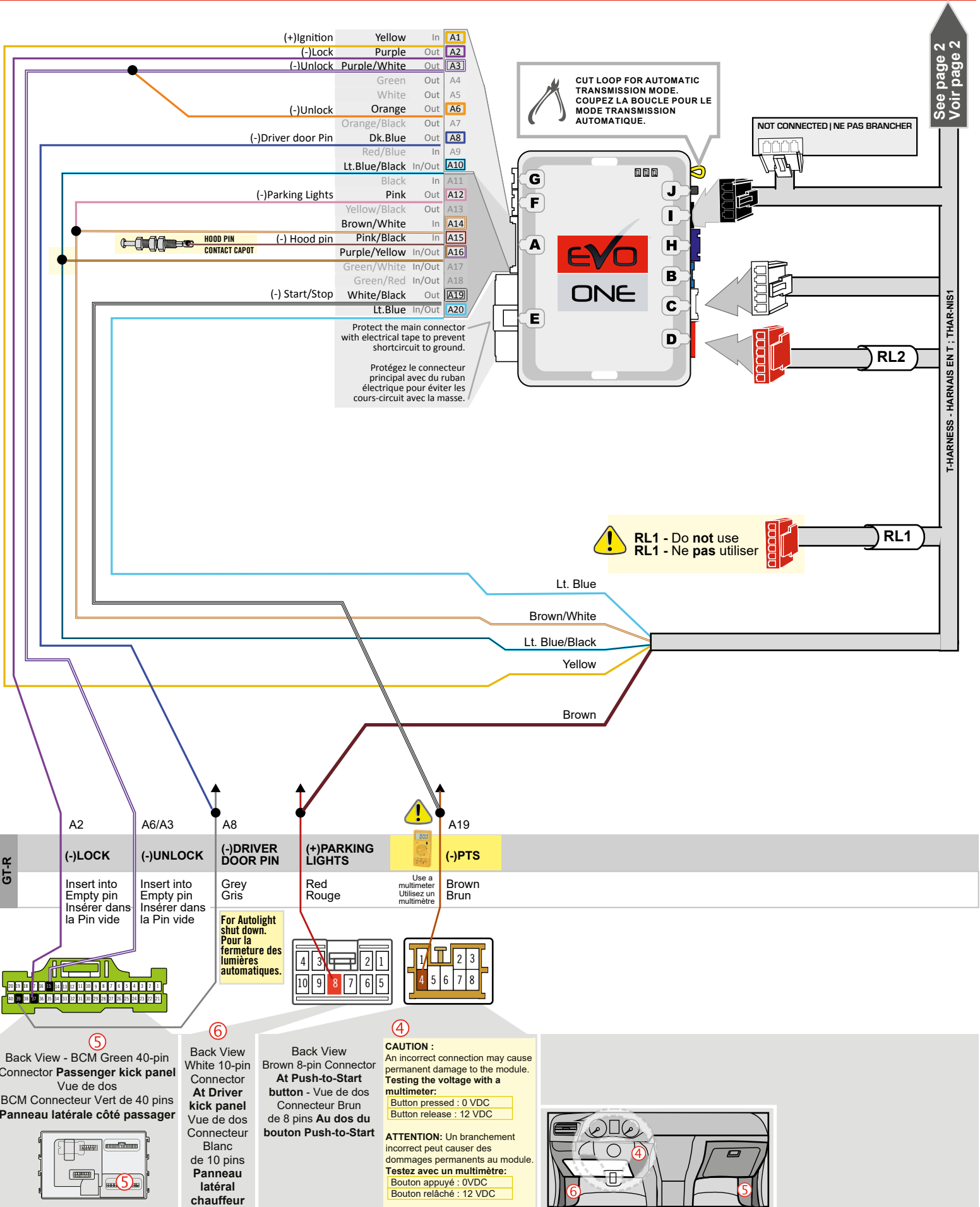

**KEY BYPASS PROGRAMMING PROCEDURE 1/2 | PROCÉDURE DE PROGRAMMATION CONTOURNEMENT DE CLÉ 1/2**

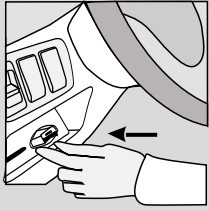

**Insert the key in to the key port.**

**Insérez la clé dans le port de la clé.**

**1**

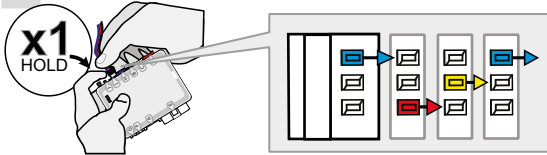

**Press and hold the programming button:**

**Appuyez et maintenir le bouton de programmation enfoncé:**

**Insert the 4-Pin DATA-LINK connector.**

**Insérez le connecteur DATA-LINK à 4-broches**

**2**

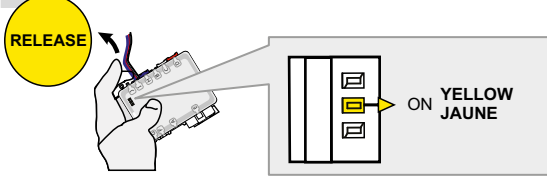

**Release the programming button when the YELLOW LED is ON.**

**Relâchez le bouton de programmation quand la DEL JAUNE est allumée.**

*If the YELLOW LED is not ON solid disconnect the 4-Pin DATA-LINK connector and go back to step 1.*

*Si la DEL JAUNE n'est pas allumée débranchez le connecteur DATA-LINK à 4-broches et retournez au début de l'étape 1.*

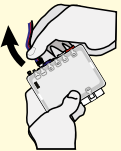

**3**



**Insert the required remaining connectors.**

**Insérez les connecteurs requis restants.**

**4**

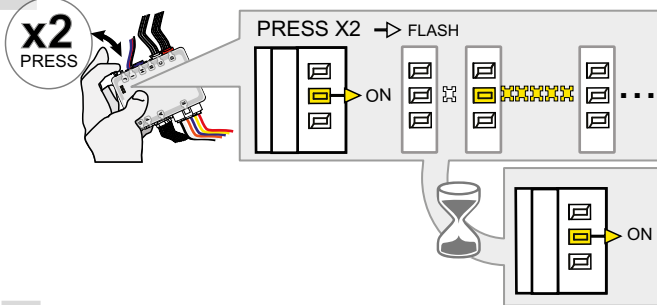

**Press and release the programming button twice (2x).**

**Appuyez et relâchez 2 fois le bouton de programmation.**

↳ The YELLOW LED will flash 2 times each second.

↳ La DEL JAUNE clignotera 2 fois chaque seconde.

↳ WAIT for the YELLOW LED to turn ON solid.

↳ ATTENDRE que la DEL JAUNE reste allumée.

**5**

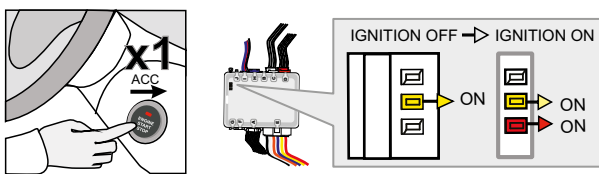

**Press and release the Push-to-Start button once (x1).**

**Appuyez et relâchez 1 fois le bouton de démarrage.**

↳ The RED LED will turn ON.

↳ La DEL ROUGE s'allumera.

*If the YELLOW and RED LED's are not ON solid, press and release the PTS button twice to turn OFF the Ignition and then press and release the PTS button once again to turn the Accessory ON.*

*Si les DELs JAUNE & ROUGE ne sont pas allumées, appuyez et relâchez 2 fois sur le bouton poussoir pour éteindre l'ignition et appuyez 1 fois pour Accessoire,*

**Repeat this step until the YELLOW and RED LED's are ON solid.**

**Répétez cette étape jusqu'à ce que les DELs JAUNE & ROUGE s'allument.**

**6**

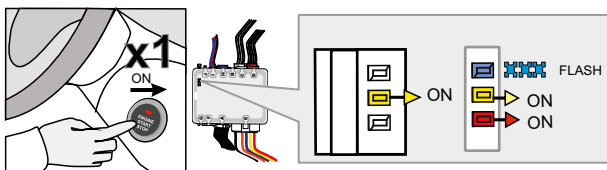

**Press and release the Push-to-Start button once (x1).**

**Appuyez et relâchez 1 fois le bouton démarrage.**

↳ The BLUE LED will flash rapidly.

↳ La DEL BLEUE clignotera rapidement.

**KEY BYPASS PROGRAMMING PROCEDURE 2/2 | PROCÉDURE DE PROGRAMMATION CONTOURNEMENT DE CLÉ 2/2**

7

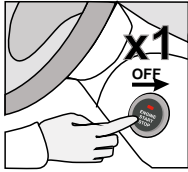

**Press and release** the Push-to-Start button once to turn OFF the ignition.

**Appuyez et relâchez** 1 fois le bouton de démarrage (Push-to-Start) pour éteindre l'ignition.

8

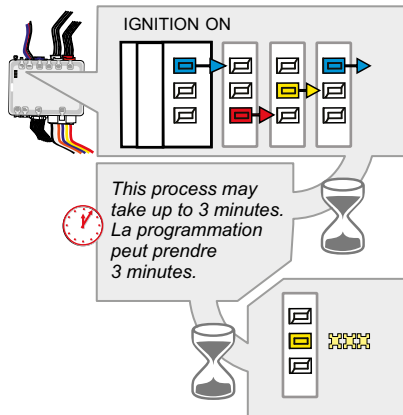

**Press and release** the Push-to-Start button twice to turn ON the ignition.

**Appuyez et relâchez** 2 fois le bouton de démarrage (Push-to-Start) pour allumer l'ignition.

↳The BLUE, YELLOW & RED LEDs will rapidly alternate.

↳Les DELs BLEUE, JAUNE et ROUGE.alternent rapidement

The YELLOW LED will begin to flash rapidly to confirm the Key bypass is programmed.

La DEL JAUNE clignotera rapidement afin de confirmer que le Contournement de la clé est programmé.

9

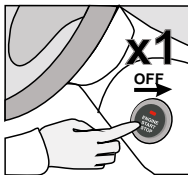

**Press and release** the Push-to-Start button once to turn OFF the ignition.

**Appuyez et relâchez** une fois le bouton de démarrage (Push-to-Start) pour éteindre l'ignition.



**The module is now programmed.**

Use the remote of the remote starter or security system to test all of the supported features to ensure proper programming.

**Le module est programmé.**



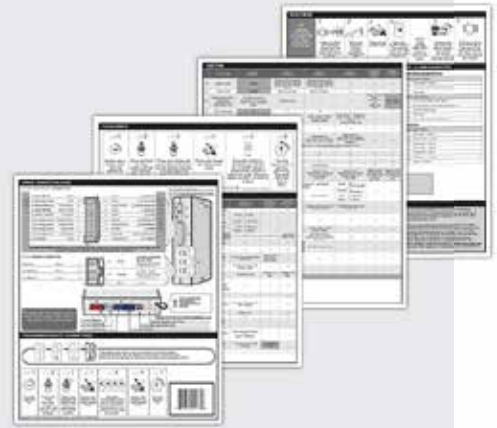

Testez toutes les fonctions supportées sur le véhicule avec la télécommande du démarreur à distance ou du système de sécurité.

**REMOTE STARTER PROGRAMMING PROCEDURE | PROCÉDURE DE PROGRAMMATION DU DÉMARREUR À DISTANCE**

-  REFER TO THE **QUICK INSTALL GUIDE** INCLUDED WITH THE MODULE FOR THE REMOTE STARTER PROGRAMMING.
-  RÉFÉREZ-VOUS AU **GUIDE D'INSTALLATION RAPIDE** INCLUS AVEC LE MODULE POUR LA PROGRAMMATION DU DÉMARREUR À DISTANCE.

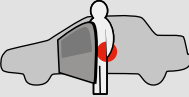

**REMOTE STARTER FUNCTIONALITY | FONCTIONNALITÉS DU DÉMARREUR À DISTANCE**

 <p>All doors must be closed.</p> <p>Toutes les portes doivent être fermées</p>	 <p><b>Remote start</b> the vehicle.</p> <p><b>Démarrez à distance.</b></p>	 <p><b>Unlock</b> the doors with either:</p> <ul style="list-style-type: none"> <li>• The OEM remote</li> <li>• The remote-starter remote</li> <li>• Or the proximity remote</li> </ul> <p><b>Déverrouillez</b> les portes avec soit:</p> <ul style="list-style-type: none"> <li>• la télécommande d'origine</li> <li>• la télécommande du démarreur à distance</li> <li>• ou la télécommande de proximité.</li> </ul>	 <p><b>Enter</b> the vehicle with the Intelligent Key.</p> <p><b>Entrez</b> dans le véhicule avec la clé intelligente sur vous</p>	 <p>The vehicle can now be put in to gear and driven.</p> <p>Vous êtes maintenant prêt à embrayer et prendre la route.</p>
--	--	---	--	---

 If the vehicle is not unlocked with one of these conditions the remote-starter will shut down as soon as any door is opened.  
Si le véhicule n'est pas déverrouillé avec l'une de ces conditions, à l'ouverture de l'une des portes, le module va éteindre le démarreur à distance et le véhicule.

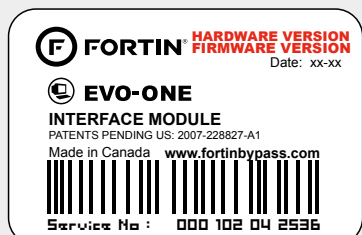

Module label | Étiquette sur le module

### Notice: Updated Firmware and Installation Guides

Updated firmware and installation guides are posted on our web site on a regular basis. We recommend that you update this module to the latest firmware and download the latest installation guide(s) prior to the installation of this product.

### Notice: Mise à jour microprogramme et Guides d'installations

Des mises à jour du Firmware (microprogramme) et des guides d'installation sont mis en ligne régulièrement. Vérifiez que vous avez bien la dernière version logiciel et le dernier guide d'installation avant l'installation de ce produit.

## WARNING

The information on this sheet is provided on an (as is) basis with no representation or warranty of accuracy whatsoever. It is the sole responsibility of the installer to check and verify any circuit before connecting to it. Only a computer safe logic probe or digital multimeter should be used. FORTIN ELECTRONIC SYSTEMS assumes absolutely no liability or responsibility whatsoever pertaining to the accuracy or currency of the information supplied. The installation in every case is the sole responsibility of the installer performing the work and FORTIN ELECTRONIC SYSTEMS assumes no liability or responsibility whatsoever resulting from any type of installation, whether performed properly, improperly or any other way. Neither the manufacturer or distributor of this module is responsible of damages of any kind indirectly or directly caused by this module, except for the replacement of this module in case of manufacturing defects. This module must be installed by qualified technician. The information supplied is a guide only. This instruction guide may change without notice. Visit [www.fortinbypass.com](http://www.fortinbypass.com) to get the latest version.

## MISE EN GARDE

L'information de ce guide est fournie sur la base de représentation (telle quelle) sans aucune garantie de précision et d'exactitude. Il est de la seule responsabilité de l'installateur de vérifier tous les fils et circuits avant d'effectuer les connexions. Seuls une sonde logique ou un multimètre digital doivent être utilisés. FORTIN SYSTÈMES ÉLECTRONIQUES n'assume aucune responsabilité de l'exactitude de l'information fournie. L'installation (dans chaque cas) est la responsabilité de l'installateur effectuant le travail. FORTIN SYSTÈMES ÉLECTRONIQUES n'assume aucune responsabilité suite à l'installation, que celle-ci soit bonne, mauvaise ou de n'importe autre type. Ni le manufacturier, ni le distributeur ne se considèrent responsables des dommages causés ou ayant pu être causés, indirectement ou directement, par ce module, excepté le remplacement de ce module en cas de défectuosité de fabrication. Ce module doit être installé par un technicien qualifié. L'information fournie dans ce guide est une suggestion. Ce guide d'instruction peut faire l'objet de changement sans préavis. Consultez le [www.fortinbypass.com](http://www.fortinbypass.com) pour voir la plus récente version.

Copyright © 2006-2018, FORTIN AUTO RADIO INC ALL RIGHTS RESERVED PATENT PENDING



## TECH SUPPORT

Tél: 514-255-HELP (4357)  
1-877-336-7797



## ADDENDUM GUIDE

[www.fortinbypass.com](http://www.fortinbypass.com)

WEB UPDATE | MISE À JOUR INTERNET

