

**REGULAR INSTALLATION
INSTALLATION RÉGULIÈRE**

ADDENDUM - SUGGESTED WIRING CONFIGURATION
ADDENDA - SCHÉMA DE BRANCHEMENT SUGGÉRÉ

Vehicle functions supported in this diagram (functional if equipped) | Fonctions du véhicule supportées dans ce diagramme (fonctionnelles si équipé)



VEHICLE
VEHICULES

YEARS
ANNÉES

Transponder Bypass

FORD

Freestar

2004-2007

•



To add the firmware version and the options, use the **FLASH LINK UPDATER** or **FLASH LINK MOBILE** tool, sold separately.

Pour ajouter la version logicielle et les options, utilisez l'outil **FLASH LINK UPDATER** ou **FLASH LINK MOBILE**, vendu séparément.

DESCRIPTION | DESCRIPTION

② Transponder connector
Connecteur du transpondeur

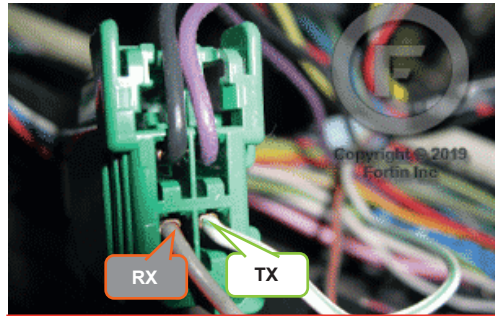

① Ignition harness
Harnais d'ignition

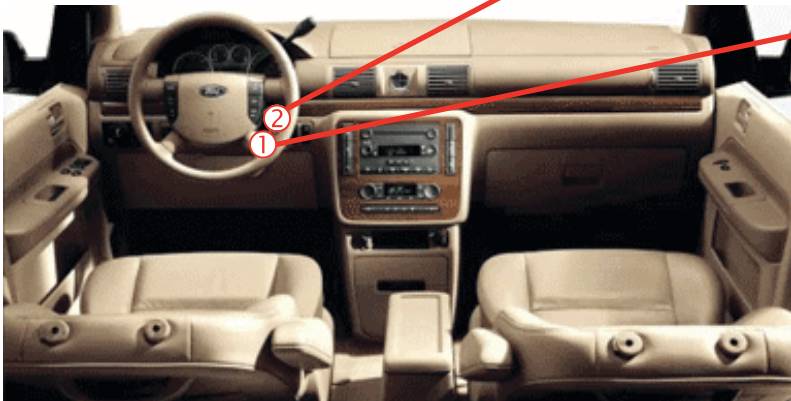
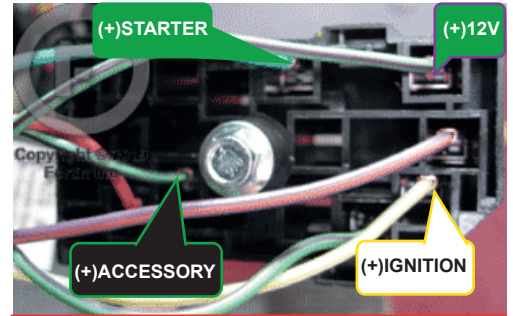

WIRING CONNECTION | GUIDE DE BRANCHEMENTS

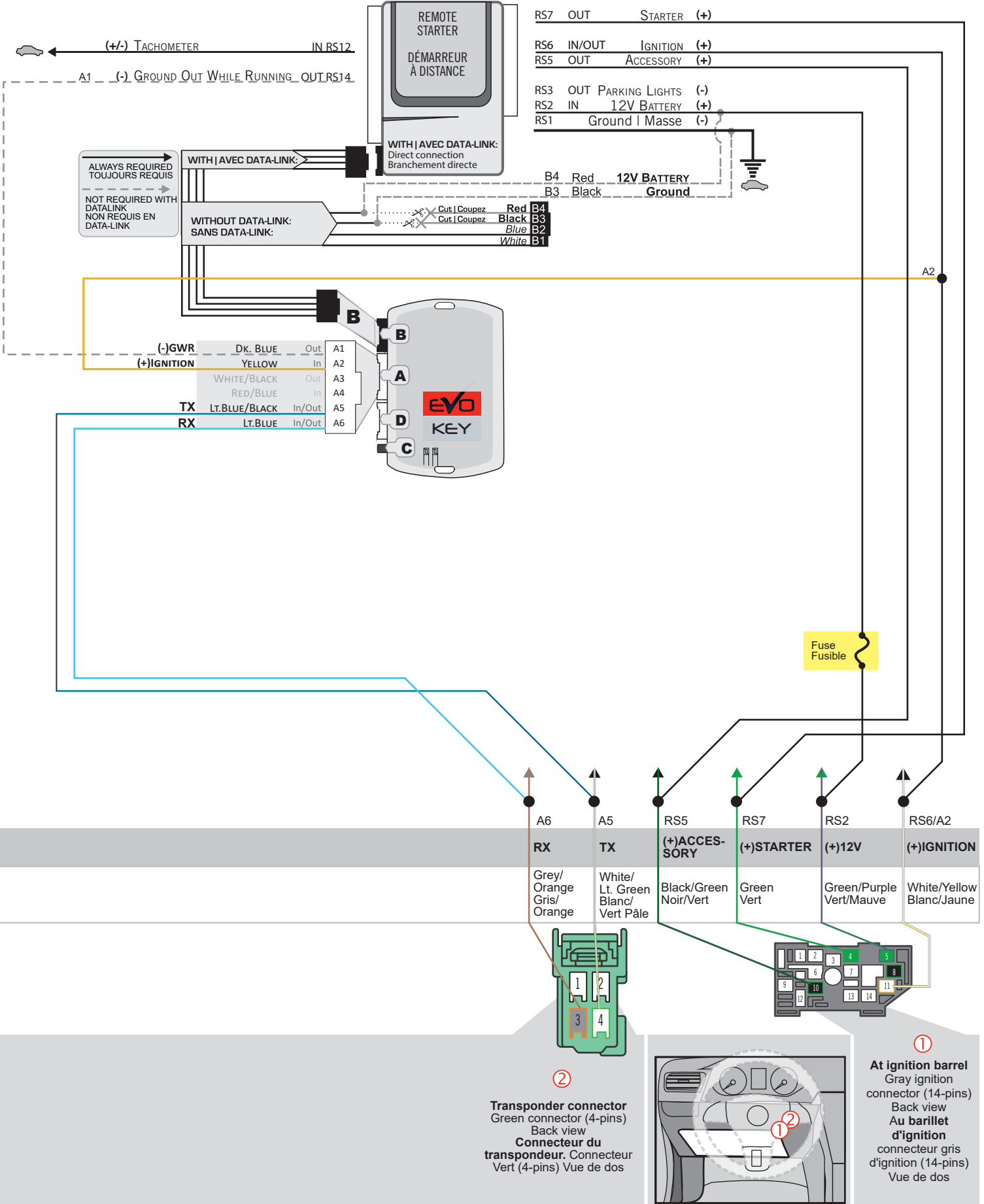

DCRYPTOR PROGRAMMING PROCEDURE | PROCÉDURE DE PROGRAMMATION AVEC DCRYPTOR



Parts required (not included) | Pièces requises (non incluses)

- 1x **FLASH LINK UPDATER, FLASH LINK MANAGER**
SOFTWARE | PROGRAMME
- 1x Microsoft Windows Computer with Internet connection
Ordinateur Microsoft Windows avec connection Internet

OR
OU

- 1x **FLASH LINK MOBILE**
- 1x **FLASH LINK MOBILE APP**
- Smartphone Android or iOS with Internet connection
(Internet provider charges may apply)
Téléphone Intelligent Android ou iOS avec connection Internet (des frais du fournisseur Internet peuvent s'appliquer)

BEFORE PROGRAMMING SET THE UNIT OPTIONS AND SAVE. | AVANT LA PROGRAMMATION CONFIGURER LES OPTIONS DE L'UNITÉ ET SAUVEGARDER.



Make sure to have one valide vehicle key. Assurez-vous d'avoir une clé valide du véhicule.

If the vehicle equipped with SMART KEY: Si le véhicule est équipé d'une clé INTELLIGENTE:

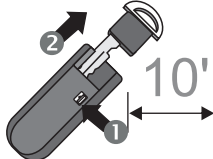

- 1 **Remove** the valet key from the back of the OEM remote.
- 2 **Keep** all OEM remotes at least 3 meters (10 feet) away from the vehicle to proceed.

- 1 **Retirez** la clé valet du dos de la télécommande d'origine.
- 2 **Éloignez** toutes les télécommandes d'origine du véhicule (10 pieds / 3 mètres min) pour procéder à la programmation.

REMOTE STARTER / ALARM VERIFICATION PROCEDURE. | PROCÉDURE DE VÉRIFICATION DU DÉMARREUR À DISTANCE / ALARME.



TACH SETTING

Adjust the remote-car-starters tachometer setting (if required).
Ajustement du Tachymètre du démarreur à distance (si nécessaire)



Test the remote-car-starter and keyless-entry functionality.
Testez les fonctions verrouillage, déverrouillage et autres fonctions du démarreur à distance.



Place the key in front the ignition barrel.
Placez la clé devant le barillet d'ignition.

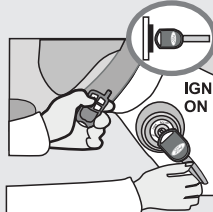

The remote starter must be able to **start the vehicle**.
Le démarreur à distance doit pouvoir **démarrer le véhicule**.

If the vehicle does not remote-start, or it does not continue running verified the remote starter installation.

Si le véhicule ne démarre pas à distance ou ne fonctionne pas, vérifiez l'installation du démarreur à distance.

1



x1 HOLD



LED may differ depending on the module casing.
L'apparence des DELS peut différer selon le boîtier du module.

Press and hold the programming button:
Insert the 4-Pin (Data-link Connector) connector.

Appuyez et maintenir enfoncé le bouton de programmation:
Insérez le connecteur 4 pins (Connecteur Data-Link)

2

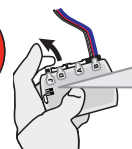

RELEASE

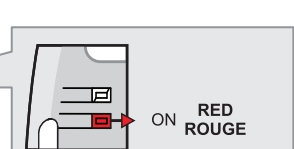

ON **RED ROUGE**

Release the programming button when the LED is RED.

Relâchez le bouton de programmation quand la DEL est ROUGE.

If the LED is not solid RED disconnect the 4-Pin connector (Data-Link) and go back to step 1.

Si le DEL n'est pas ROUGE solide débranchez le connecteur 4 pins (Connecteur data link) et allez au début de l'étape 1.

3

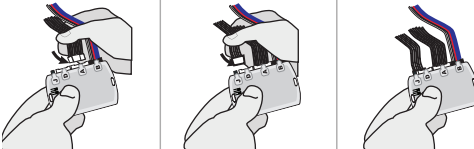

Insert the required remaining connectors.

Insérez les connecteurs requis restants.

4

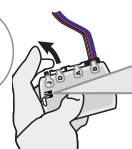

x1 PRESS

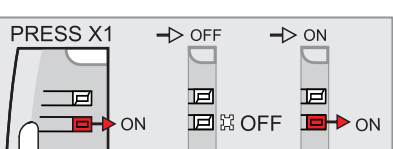

PRESS X1 → OFF → ON

Press and release the programming button once (1x).

Appuyez et relâchez 1 fois le bouton de programmation.

↳ The RED LED will flash once. ↳ La DEL ROUGE clignote 1 fois.

CONTINUED NEXT PAGE | CONTINUEZ À LA PAGE SUIVANTE

PROGRAMMING PROCEDURE 2/2 | PROCÉDURE DE PROGRAMMATION 2/2

5

Turn the Ignition to the ON/RUN position.

↳ **WAIT** the RED LED will turn OFF.
↳ The YELLOW LED will turn on.

Tournez la clé en position ignition (ON).

↳ **ATTENDRE** que la DEL ROUGE s'éteigne.
↳ La DEL JAUNE s'allume.

6

Turn the Ignition to the OFF position.

↳ **WAIT** the YELLOW LED will turn OFF.
↳ the RED LED will turn ON.

Tournez la clé à OFF.

↳ **ATTENDRE** que la DEL JAUNE s'éteigne.
↳ La DEL ROUGE s'allume.

7

Turn the Ignition to the ON/RUN position.

↳ The RED and YELLOW LEDs will alternate.

Tournez la clé en position ignition (ON).

↳ La DEL ROUGE et JAUNE alternent.

8

Turn the Ignition to the OFF position.

Tournez la clé à OFF.

9

Disconnect all connectors.

Débranchez tous les connecteurs.

10

Microsoft Windows Computer with Internet connection*
Ordinateur Microsoft Windows avec connection Internet*

FLASH LINK UPDATER* **FLASH LINK MANAGER***
SOFTWARE | PROGRAMME

OR **OU**

Smartphone* (Internet provider charges may apply)
Téléphone Intelligent* (des frais du fournisseur Internet peuvent s'appliquer)

VEHICLE'S OBDII CONNECTOR / CONNECTEUR OBDII DU VEHICULE

FLASH LINK MOBILE*

Use the tool: FLASH LINK UPDATER or FLASH LINK MOBILE to visit the DCryptor menu.

Utilisez l'outil: FLASH LINK UPDATER ou FLASH LINK MOBILE pour visitez le menu DCryptor.

*Parts required (not included) *Pièces requises (non incluses)

11

Reconnect the 4-Pin (Data-Link) connector and after, all the remaining connector.

Rebranchez le connecteur 4-pins (Data-Link) et après, tous les connecteurs.

REMOTE STARTER / ALARM VERIFICATION PROCEDURE | PROCÉDURE DE VÉRIFICATION DU DÉMARREUR À DISTANCE / ALARME

The module is now programmed. Le module est programmé.

Test the remote starter. Remote start the vehicle. Testez le démarreur à distance. Démarrez le véhicule à distance.

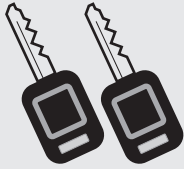

Make sure to have two valide vehicle key.
Assurez-vous d'avoir deux clés valides du véhicule.

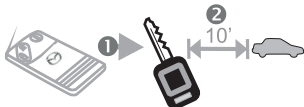

If the vehicle equipped with SMART KEY:
Si le véhicule est équipé d'une clé INTELLIGENTE:



- 1 Remove all keys from key remote cards.
- 2 Keep all cards at least 3 meters (10 feet) away from the vehicle to proceed.

- 1 Retirez les 2 clés des télécommandes. (cartes).
- 2 Éloignez les télécommandes du véhicule (10 pieds / 3 mètres minimum) pour procéder à la programmation.

REMOTE STARTER / ALARM VERIFICATION PROCEDURE. | PROCÉDURE DE VÉRIFICATION DU DÉMARREUR À DISTANCE / ALARME.

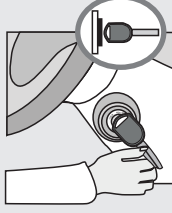
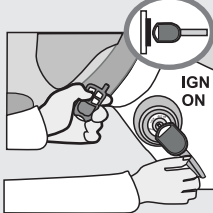
 <p>TACH SETTING</p> <p>Adjust the remote-car-starters tachometer setting (if required).</p> <p>Ajustement du Tachymètre du démarreur à distance (si nécessaire)</p>	 <p>Test the remote-car-starter keyless-entry functionality.</p> <p>Testez les fonctions verrouillage, déverrouillage et autres fonctions du démarreur à distance.</p>	 <p>Place the key in front the ignition barrel.</p> <p>Placez la clé devant le barillet d'ignition.</p>	 <p>The remote starter must be able to start the vehicle.</p> <p>Le démarreur à distance doit pouvoir démarrer le véhicule.</p>	<p><i>If the vehicle does not remote-start, or it does not continue running verified the remote starter installation.</i></p> <p><i>Si le véhicule ne démarre pas à distance ou ne fonctionne pas, vérifiez l'installation du démarreur à distance.</i></p>
--	--	---	--	---

1



x1 HOLD

LED may differ depending on the module casing.
L'apparence des DELS peut différer selon le boîtier du module.

Press and hold the programming button:
Insert the 4-Pin (Data-link Connector) connector.

Appuyez et maintenir enfoncé le bouton de programmation:
Insérez le connecteur 4 pins (Connecteur Data-Link)

2

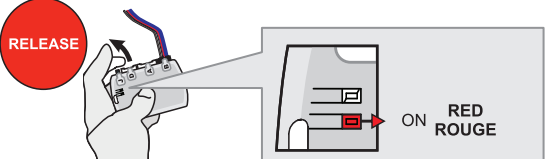

RELEASE

ON RED ROUGE

Release the programming button when the LED is RED.

Relâchez le bouton de programmation quand les DELs est ROUGE.

If the LED is not solid RED disconnect the 4 Pin connector (Data-Link) and go back to step 1.

Si le DEL n'est pas ROUGE solide débranchez le connecteur 4 pins (Connecteur data link) et allez à l'étape 1.

3

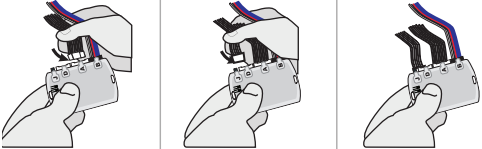

Insert the required remaining connectors.

Insérez les connecteurs requis restants.

4

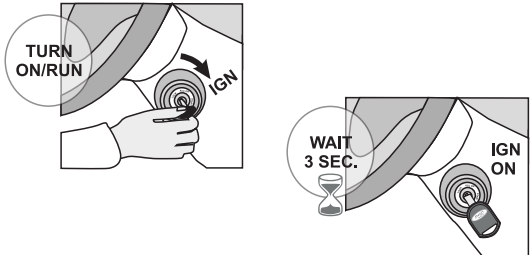

TURN ON/RUN

WAIT 3 SEC.

IGN ON

Turn the first functional key to the ON/RUN position.

Tournez la première clé fonctionnelle à la position ON/RUN.

Wait 3 seconds.

Attendre 3 secondes.

KEY #1
CLÉ #1

5

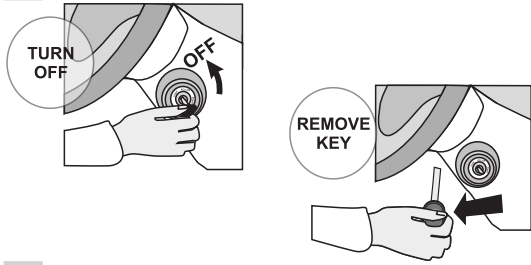

Turn the ignition to the OFF position

Tournez la clé à la position ARRÊT (OFF)

and remove the first key.

et retirez la clé du barillet.

6



KEY #2
CLÉ #2

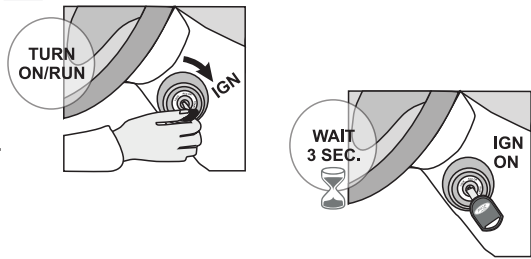

Turn the second functional key to the ON/RUN position.

Tournez la deuxième clé fonctionnelle à la position ON/RUN.

Wait 3 seconds.

Attendre 3 secondes.

7

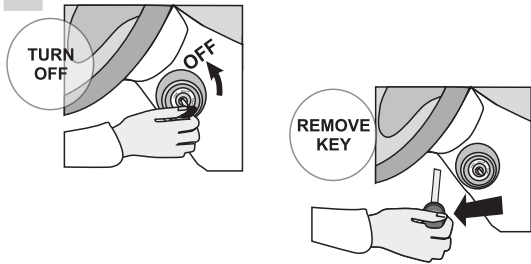

Turn the ignition to the OFF position

Tournez la clé à la position ARRÊT (OFF)

and remove the second key.

et retirez la clé du barillet.

8



CAUTION The following step must be completed within 5 seconds. Otherwise disconnect all connectors and go back to step 1.

5 sec. max

ATTENTION les prochaines étapes doivent être complétées en moins de 5 secondes. Si non, débranchez tous les connecteurs et allez à l'étape 1.

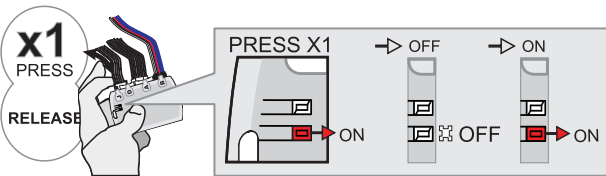

Press and hold the programming button until the LED flashes once.

Pesez et garder appuyé le bouton de programmation jusqu'à se que le DEL clignote une fois.

↳ The RED LED will flash once (1x).

↳ La DEL ROUGE clignote 1 fois.

Release the programming button.

Relâchez le bouton de programmation.

**AUTOMATIC TRANSMISSION
TRANSMISSION AUTOMATIQUE**



Activate the remote starter.

Actionnez le démarreur à distance.

**MANUAL TRANSMISSION
TRANSMISSION MANUELLE**

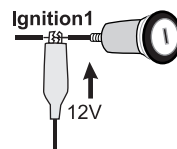

Using a jumper wire, apply power (12v) to the vehicle's ignition1.

À l'aide d'un fil (jumper) appliquez 12v sur l'ignition1 du véhicule.

9

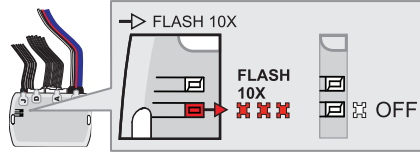

The RED LED will flash rapidly ten (10) times.

La DEL ROUGE clignotera dix (10) fois rapidement.

If the LED is solid RED disconnect the 4 Pin connector (Data-Link) and go back to step 1.

Si le DEL est ROUGE solide débranchez le connecteur 4 pins (Connecteur data link) et allez à l'étape 1.

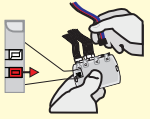

Manual transmission:
Remove the jumper.

Transmission manuelle:
Retirez le fil (jumper).

The module is now programmed.

Use the remote of the remote starter or security system to test all of the supported features to ensure proper programming.

Le module est programmé.

Testez toutes les fonctions supportées sur le véhicule avec la télécommande du démarreur à distance ou du système de sécurité.

EVO

KEY

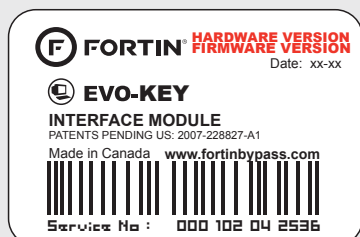

Module label | Étiquette sur le module

Notice: Updated Firmware and Installation Guides

Updated firmware and installation guides are posted on our web site on a regular basis. We recommend that you update this module to the latest firmware and download the latest installation guide(s) prior to the installation of this product.

Notice: Mise à jour microprogramme et Guides d'installations

Des mises à jour du Firmware (microprogramme) et des guides d'installation sont mis en ligne régulièrement. Vérifiez que vous avez bien la dernière version logiciel et le dernier guide d'installation avant l'installation de ce produit.

WARNING

The information on this sheet is provided on an (as is) basis with no representation or warranty of accuracy whatsoever. It is the sole responsibility of the installer to check and verify any circuit before connecting to it. Only a computer safe logic probe or digital multimeter should be used. FORTIN ELECTRONIC SYSTEMS assumes absolutely no liability or responsibility whatsoever pertaining to the accuracy or currency of the information supplied. The installation in every case is the sole responsibility of the installer performing the work and FORTIN ELECTRONIC SYSTEMS assumes no liability or responsibility whatsoever resulting from any type of installation, whether performed properly, improperly or any other way. Neither the manufacturer or distributor of this module is responsible of damages of any kind indirectly or directly caused by this module, except for the replacement of this module in case of manufacturing defects. This module must be installed by qualified technician. The information supplied is a guide only. This instruction guide may change without notice. Visit www.fortinbypass.com to get the latest version.

MISE EN GARDE

L'information de ce guide est fournie sur la base de représentation (telle quelle) sans aucune garantie de précision et d'exactitude. Il est de la seule responsabilité de l'installateur de vérifier tous les fils et circuits avant d'effectuer les connexions. Seuls une sonde logique ou un multimètre digital doivent être utilisés. FORTIN SYSTÈMES ÉLECTRONIQUES n'assume aucune responsabilité de l'exactitude de l'information fournie. L'installation (dans chaque cas) est la responsabilité de l'installateur effectuant le travail. FORTIN SYSTÈMES ÉLECTRONIQUES n'assume aucune responsabilité suite à l'installation, que celle-ci soit bonne, mauvaise ou de n'importe autre type. Ni le manufacturier, ni le distributeur ne se considèrent responsables des dommages causés ou ayant pu être causés, indirectement ou directement, par ce module, excepté le remplacement de ce module en cas de défectuosité de fabrication. Ce module doit être installé par un technicien qualifié. L'information fournie dans ce guide est une suggestion. Ce guide d'instruction peut faire l'objet de changement sans préavis. Consultez le www.fortinbypass.com pour voir la plus récente version.

Copyright © 2006-2015, FORTIN AUTO RADIO INC ALL RIGHTS RESERVED PATENT PENDING

**TECH SUPPORT**

Tél: 514-255-HELP (4357)
1-877-336-7797

**ADDENDUM GUIDE**

www.fortinbypass.com

WEB UPDATE | MISE À JOUR INTERNET

