

**REGULAR INSTALLATION
INSTALLATION RÉGULIÈRE**

ADDENDUM - SUGGESTED WIRING CONFIGURATION
ADDENDA - SCHÉMA DE BRANCHEMENT SUGGÉRÉ

		Vehicle functions supported in this diagram (functional if equipped) Fonctions du véhicule supportées dans ce diagramme (fonctionnelles si équipé)			
VEHICLE VEHICULES	YEARS ANNÉES	2KEY Programming Programmation 2 clés	1KEY Programming Programmation 1 clé (Dcryptor)	Transponder Bypass	
LINCOLN					
MKS	2009-2013	1	2	•	
MKZ	2010-2012	1	2	•	



To add the firmware version and the options, use the **FLASH LINK UPDATER** or **FLASH LINK MOBILE** tool, sold separately.

Pour ajouter la version logicielle et les options, utilisez l'outil **FLASH LINK UPDATER** ou **FLASH LINK MOBILE**, vendu séparément.

DESCRIPTION | DESCRIPTION

① Immobilisator
Immobilisateur

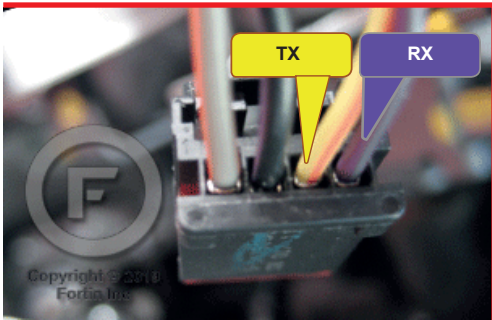

② Harnais d'ignition
Ignition harness

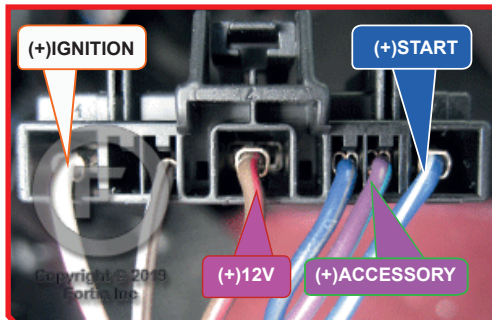

WIRING CONNECTION | GUIDE DE BRANCHEMENTS

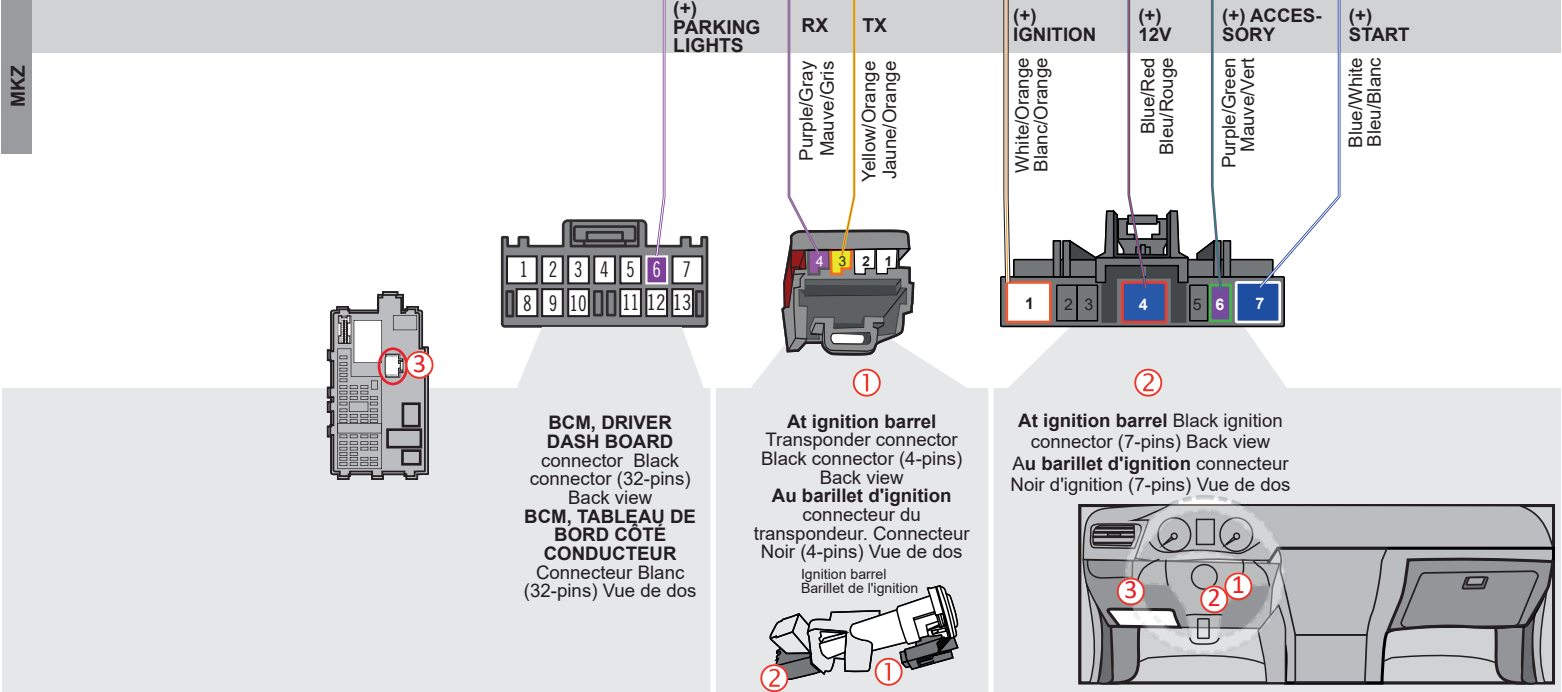
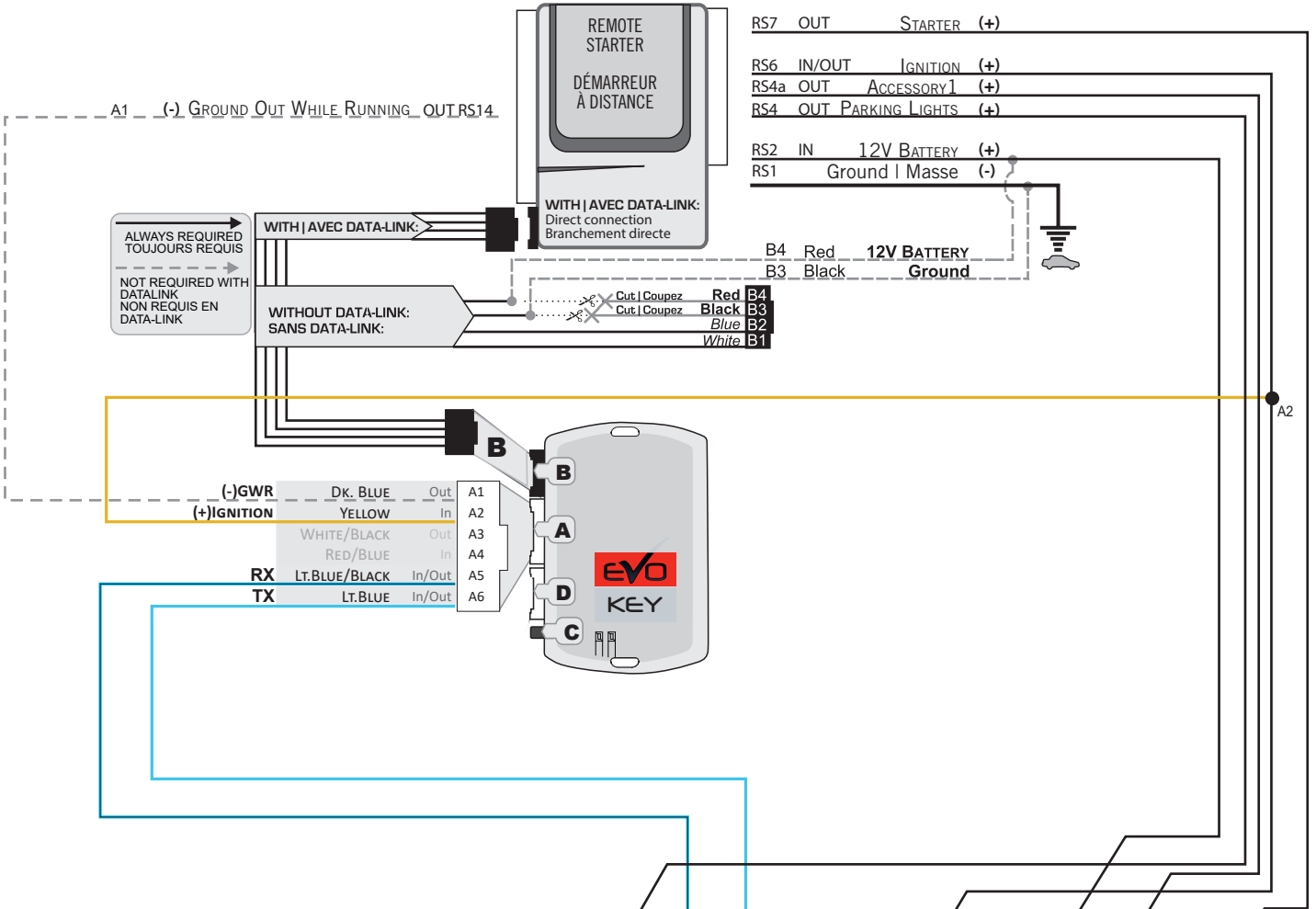

PROGRAMMING PROCEDURE 1/2 | PROCÉDURE DE PROGRAMMATION 1/2

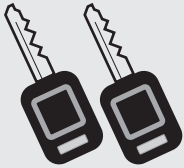

Make sure to have two valide vehicle key.
Assurez-vous d'avoir deux clés valides du véhicule.



**If the vehicle equipped with SMART KEY:
Si le véhicule est équipé d'une clé INTELLIGENTE:**



1 Remove all keys from key remote cards.
2 Keep all cards at least 3 meters (10 feet) away from the vehicle to proceed.

1 Retirez les 2 clés des télécommandes (cartes).
2 Éloignez les télécommandes du véhicule (10 pieds / 3 mètres minimum) pour procéder à la programmation.

REMOTE STARTER / ALARM VERIFICATION PROCEDURE. | PROCÉDURE DE VÉRIFICATION DU DÉMARREUR À DISTANCE / ALARME.

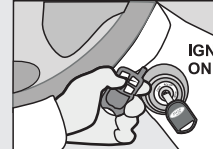
 <p>TACH SETTING</p> <p>Adjust the remote-car-starters tachometer setting (if required). Ajustement du Tachymètre du démarreur à distance (si nécessaire)</p>	 <p>Test the remote-car-starter keyless-entry functionality. Testez les fonctions verrouillage, déverrouillage et autres fonctions du démarreur à distance.</p>	 <p>Insert the key in the ignition barrel. Do not turn the key. Insérez la clé dans le barillet d'ignition. Ne pas tourner la clé.</p>	 <p>The remote starter must be able to <u>start</u> the vehicle. Le démarreur à distance doit pouvoir <u>démarrer</u> le véhicule.</p>	<p><i>If the vehicle does not remote-start, or it does not continue running verified the remote starter installation.</i></p> <p><i>Si le véhicule ne démarre pas à distance ou ne fonctionne pas, vérifiez l'installation du démarreur à distance.</i></p>
--	---	--	---	---

1

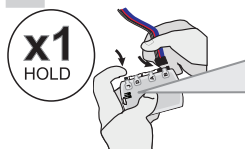

x1 HOLD

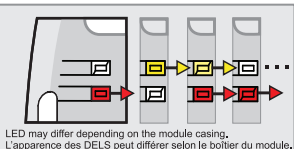

LED may differ depending on the module casing.
L'apparence des DELS peut différer selon le boîtier du module.

Press and hold the programming button:
Insert the 4-Pin (Data-link Connector) connector.

Appuyez et maintenir enfoncé le bouton de programmation:
Insérez le connecteur 4 pins (Connecteur Data-Link)

2

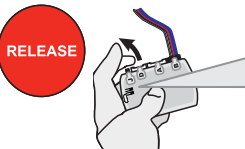

RELEASE

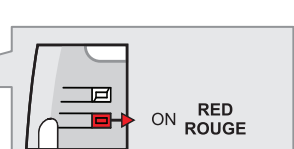

ON RED ROUGE

Release the programming button when the LED is RED.

Relâchez le bouton de programmation quand la DEL est ROUGE.

If the LED is not solid RED disconnect the 4-Pin connector (Data-Link) and go back to step 1.

*Si le DEL n'est pas ROUGE solide **débranchez** le connecteur 4 pins (Connecteur data link) et **allez** au début de l'étape 1.*

3

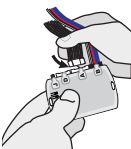

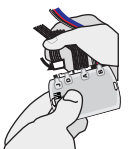

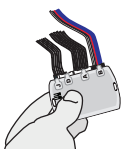



Insert the required remaining connectors.

Insérez les connecteurs requis restants.

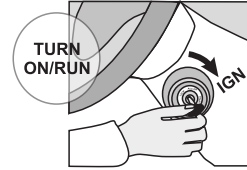
4



TURN ON/RUN



WAIT 3 SEC.

Turn the first functional key to the ON/RUN position.

Tournez la première clé fonctionnelle à la position ON/RUN.

Wait 3 seconds or until the security light turns OFF.

Attendre 3 secondes ou jusqu'à ce que la lumière sécurité du tableau de bord s'éteigne.

PROGRAMMING PROCEDURE 2/2 | PROCÉDURE DE PROGRAMMATION 2/2

5



CAUTION The following step must be completed within 5 seconds. Otherwise disconnect all connectors and go back to step 1. | **ATTENTION** les prochaines étapes doivent être complétées en moins de 5 secondes. Si non, débranchez tous les connecteurs et allez à l'étape 1.

5 sec. max

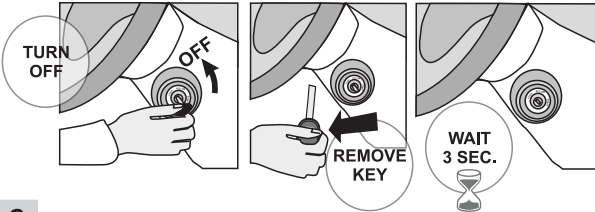

Turn the ignition to the OFF position
and remove the first key.
Wait 3 seconds.

Tournez la clé à la position ARRÊT (OFF)
et retirez la clé du barillet.
Attendre 3 secondes.

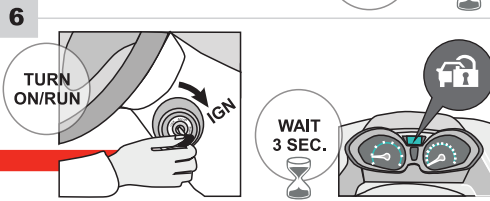

Turn the second functional key to the ON/RUN position.
Wait 3 seconds or until the security light turns OFF.

Tournez la deuxième clé fonctionnelle à la position ON/RUN.
Attendre 3 secondes ou jusqu'à ce que la lumière sécurité du tableau de bord s'éteigne.

7

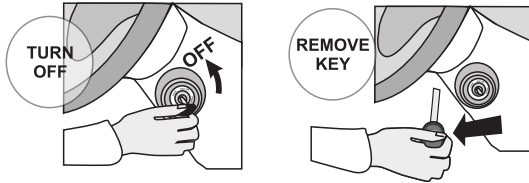

Turn the ignition to the OFF position
and remove the second key.

Tournez la clé à la position ARRÊT (OFF)
et retirez la clé du barillet.

8



CAUTION The following step must be completed within 5 seconds. Otherwise disconnect all connectors and go back to step 1. | **ATTENTION** les prochaines étapes doivent être complétées en moins de 5 secondes. Si non, débranchez tous les connecteurs et allez à l'étape 1.

5 sec. max

**AUTOMATIC TRANSMISSION
TRANSMISSION
AUTOMATIQUE**

Activate the remote starter.
Actionnez le démarreur à distance.

**MANUAL TRANSMISSION
TRANSMISSION MANUELLE**

Press and hold the programming button until the LED flashes once then release the programming button.
↳ The RED LED will flash once (1x).

Pesez et garder appuyé le bouton de programmation jusqu'à ce que le DEL clignote une fois et relâcher le bouton.
↳ La DEL ROUGE clignote 1 fois.

9

10

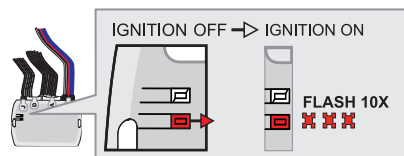

The RED LED will flash rapidly ten (10) times.

La DEL ROUGE clignotera dix (10) fois rapidement.

If the LED is solid RED disconnect the 4-Pin connector (Data Link) and go back to step 1.

Si le DEL ROUGE est allumée solide débranchez le connecteur 4 pins (Connecteur Data Link) et allez au début de l'étape 1



Manual transmission:
Remove the jumper.

Transmission manuelle:
Retirez le fil (jumper).

The module is now programmed.

Use the remote of the remote starter or security system to test all of the supported features to ensure proper programming.

Le module est programmé.

Testez toutes les fonctions supportées sur le véhicule avec la télécommande du démarreur à distance ou du système de sécurité.

DCRYPTOR PROGRAMMING PROCEDURE | PROCÉDURE DE PROGRAMMATION AVEC DCRYPTOR



Parts required (not included)

- 1x **FLASH LINK UPDATER,**
- 1x **FLASH LINK MANAGER**
SOFTWARE | PROGRAMME
- 1x Microsoft Windows Computer with Internet connection
Ordinateur Microsoft Windows avec connection Internet

Pièces requises (non incluses)

- 1x **FLASH LINK MOBILE**
- 1x **FLASH LINK MOBILE APP**
- 1x Smartphone Android or iOS with Internet connection
(Internet provider charges may apply)
Téléphone Intelligent Android ou iOS avec connection Internet (des frais du fournisseur Internet peuvent s'appliquer)

OR
OU

BEFORE PROGRAMMING SET THE UNIT OPTIONS AND SAVE. | AVANT LA PROGRAMMATION CONFIGURER LES OPTIONS DE L'UNITÉ ET SAUVEGARDER.

1

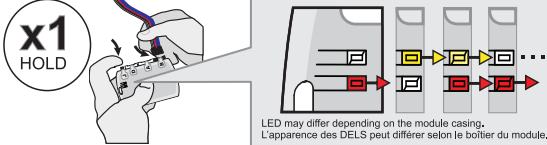

Press and hold the programming button:
Insert the 4-Pin (Data-link Connector) connector.

Appuyez et maintenir enfoncé le bouton de programmation:
Insérez le connecteur 4 pins (Connecteur Data-Link)

2

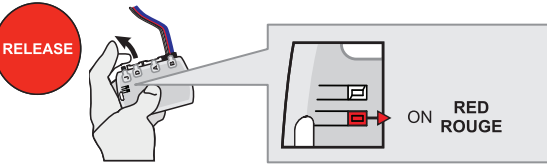

Release the programming button when the LED is RED.

Relâchez le bouton de programmation quand la DEL est ROUGE.

If the LED is not solid RED disconnect the 4-Pin connector (Data-Link) and go back to step 1.

Si le DEL n'est pas ROUGE solide débranchez le connecteur 4 pins (Connecteur data link) et allez au début de l'étape 1.



3

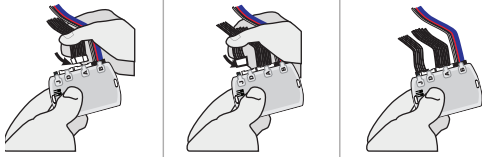

Insert the required remaining connectors.

Insérez les connecteurs requis restants.

4

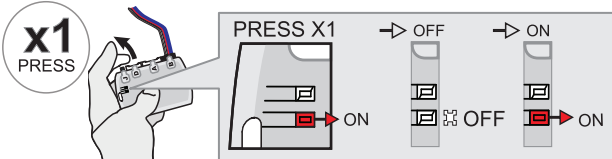

Press and release the programming button once (1x).

↳ The RED LED will flash once.

Appuyez et relâchez 1 fois le bouton de programmation.

↳ La DEL ROUGE clignote 1 fois.

5

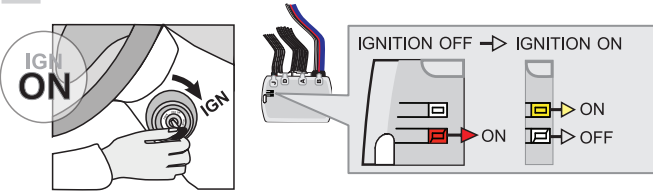

Turn the Ignition to the ON/RUN position.

↳ WAIT the RED LED will turn OFF.

↳ The YELLOW LED will turn on.

Tournez la clé en position ignition (ON).

↳ ATTENDRE que la DEL ROUGE s'éteigne.

↳ La DEL JAUNE s'allume.

6

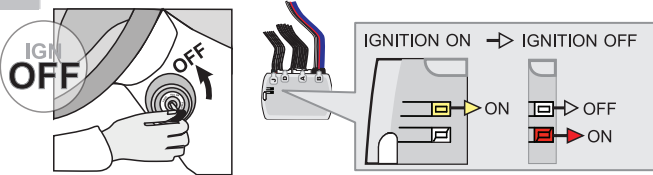

Turn the Ignition to the OFF position.

↳ WAIT the YELLOW LED will turn OFF.

↳ the RED LED will turn ON.

Tournez la clé à OFF.

↳ ATTENDRE que la DEL JAUNE s'éteigne.

↳ La DEL ROUGE s'allume.

7

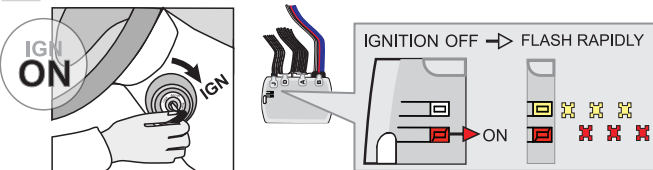

Turn the Ignition to the ON/RUN position.

↳ The RED and YELLOW LEDs will alternate.

Tournez la clé en position ignition (ON).

↳ La DEL ROUGE et JAUNE alternent.

PROGRAMMING PROCEDURE 2/2 | PROCÉDURE DE PROGRAMMATION 2/2

5

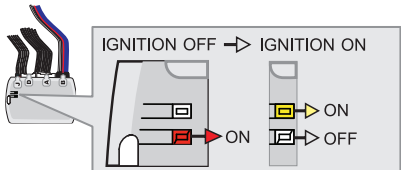
Turn the Ignition to the ON/RUN position.

↳**WAIT** the RED LED will turn OFF.

↳The YELLOW LED will turn on.

Tournez la clé en position ignition (ON).

↳**ATTENDRE** que la DEL ROUGE s'éteigne.

↳La DEL JAUNE s'allume.

6

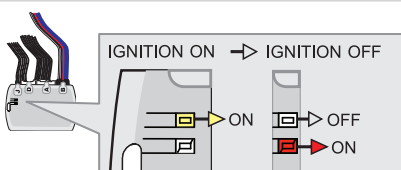
Turn the Ignition to the OFF position.

↳**WAIT** the YELLOW LED will turn OFF.

↳the RED LED will turn ON.

Tournez la clé à OFF.

↳**ATTENDRE** que la DEL JAUNE s'éteigne.

↳La DEL ROUGE s'allume.

7

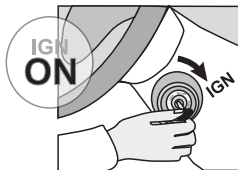
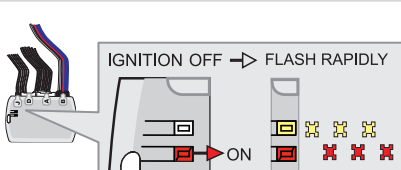
Turn the Ignition to the ON/RUN position.

↳The RED and YELLOW LEDs will alternate.

Tournez la clé en position ignition (ON).

↳La DEL ROUGE et JAUNE alternent.

8



Turn the Ignition to the OFF position.

Tournez la clé à OFF.

9

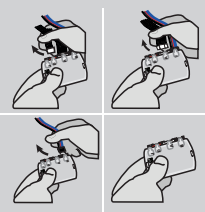

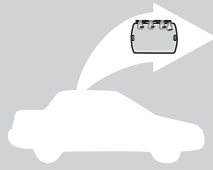

Disconnect all connectors.

Débranchez tous les connecteurs.

10

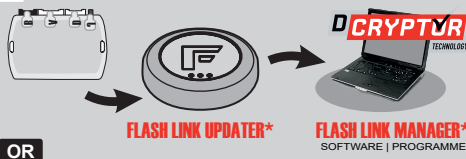

FLASH LINK UPDATER* **FLASH LINK MANAGER***
SOFTWARE | PROGRAMME

Microsoft Windows Computer with Internet connection*
Ordinateur Microsoft Windows avec connection Internet*

OR
OU

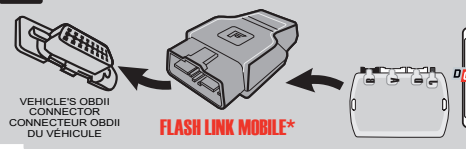

VEHICLE'S OBDII CONNECTOR / CONNECTEUR OBDII DU VEHICULE **FLASH LINK MOBILE***

Smartphone* (Internet provider charges may apply) / Téléphone Intelligent* (des frais du fournisseur Internet peuvent s'appliquer)

Use the tool: FLASH LINK UPDATER or FLASH LINK MOBILE to visit the DCryptor menu.

Utilisez l'outil: FLASH LINK UPDATER ou FLASH LINK MOBILE pour visitez le menu DCryptor.

*Parts required (not included)

*Pièces requises (non incluses)

11

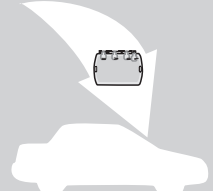

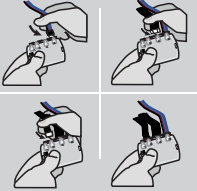

Reconnect the 4-Pin (Data-Link) connector and after, all the remaining connector.

Rebranchez le connecteur 4-pins (Data-Link) et après, tous les connecteurs.



The module is now programmed.
Le module est programmé.



REMOTE STARTER / ALARM VERIFICATION PROCEDURE | PROCÉDURE DE VÉRIFICATION DU DÉMARREUR À DISTANCE / ALARME

Test the remote starter. Remote start the vehicle.
Testez le démarreur à distance. Démarrez le véhicule à distance.

EVO

KEY

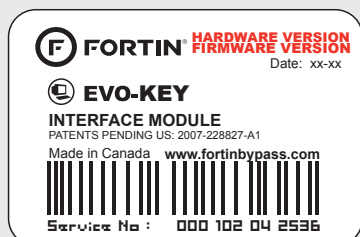

Module label | Étiquette sur le module

Notice: Updated Firmware and Installation Guides

Updated firmware and installation guides are posted on our web site on a regular basis. We recommend that you update this module to the latest firmware and download the latest installation guide(s) prior to the installation of this product.

Notice: Mise à jour microprogramme et Guides d'installations

Des mises à jour du Firmware (microprogramme) et des guides d'installation sont mis en ligne régulièrement. Vérifiez que vous avez bien la dernière version logiciel et le dernier guide d'installation avant l'installation de ce produit.

WARNING

The information on this sheet is provided on an (as is) basis with no representation or warranty of accuracy whatsoever. It is the sole responsibility of the installer to check and verify any circuit before connecting to it. Only a computer safe logic probe or digital multimeter should be used. FORTIN ELECTRONIC SYSTEMS assumes absolutely no liability or responsibility whatsoever pertaining to the accuracy or currency of the information supplied. The installation in every case is the sole responsibility of the installer performing the work and FORTIN ELECTRONIC SYSTEMS assumes no liability or responsibility whatsoever resulting from any type of installation, whether performed properly, improperly or any other way. Neither the manufacturer or distributor of this module is responsible of damages of any kind indirectly or directly caused by this module, except for the replacement of this module in case of manufacturing defects. This module must be installed by qualified technician. The information supplied is a guide only. This instruction guide may change without notice. Visit www.fortinbypass.com to get the latest version.

MISE EN GARDE

L'information de ce guide est fournie sur la base de représentation (telle quelle) sans aucune garantie de précision et d'exactitude. Il est de la seule responsabilité de l'installateur de vérifier tous les fils et circuits avant d'effectuer les connexions. Seuls une sonde logique ou un multimètre digital doivent être utilisés. FORTIN SYSTÈMES ÉLECTRONIQUES n'assume aucune responsabilité de l'exactitude de l'information fournie. L'installation (dans chaque cas) est la responsabilité de l'installateur effectuant le travail. FORTIN SYSTÈMES ÉLECTRONIQUES n'assume aucune responsabilité suite à l'installation, que celle-ci soit bonne, mauvaise ou de n'importe autre type. Ni le manufacturier, ni le distributeur ne se considèrent responsables des dommages causés ou ayant pu être causés, indirectement ou directement, par ce module, excepté le remplacement de ce module en cas de défectuosité de fabrication. Ce module doit être installé par un technicien qualifié. L'information fournie dans ce guide est une suggestion. Ce guide d'instruction peut faire l'objet de changement sans préavis. Consultez le www.fortinbypass.com pour voir la plus récente version.

Copyright © 2006-2015, FORTIN AUTO RADIO INC ALL RIGHTS RESERVED PATENT PENDING

**TECH SUPPORT**

Tél: 514-255-HELP (4357)
1-877-336-7797

**ADDENDUM GUIDE**

www.fortinbypass.com

WEB UPDATE | MISE À JOUR INTERNET

