

# THAR-NIS1 THARNESSE INSTALLATION INSTALLATION HARNAIS THAR-NIS1

 ADDENDUM - SUGGESTED WIRING CONFIGURATION  
 ADDENDA - SCHÉMA DE BRANCHEMENT SUGGÉRÉ

**ONLY COMPATIBLE WITH AUTOMATIC TRANSMISSION VEHICLES.  
 COMPATIBLE AVEC VÉHICULE À TRANSMISSION AUTOMATIQUE SEULEMENT.**

**VEHICLE  
VEHICULES**
**YEARS  
ANNÉES**
**Vehicle functions supported in this diagram (functional if equipped) | Fonctions du véhicule supportées dans ce diagramme (fonctionnelles si équipé)**

VEHICLE VEHICULES	YEARS ANNÉES	Immobilizer bypass	T-Harness Harnais en T	Lock	Unlock	Arm	Disarm	RAP Disable	Parking Light	Tachometer	Door Status	Trunk Status	Hood Status*	Hand-Brake Status	Foot-Brake Status	OEM Remote monitoring	Push-to-Start Control
<b>NISSAN</b>																	
Murano	Push-to-Start (AT) 2009	•	•	•	•	•	•	•	•	•	•	•	•	•	•	•	•

 FIRMWARE VERSION  
 VERSION LOGICIELLE

**72.[48]**

NISSAN/INFINITI MINIMUM

 To add the firmware version and the options, use the **FLASH LINK UPDATER** or **FLASH LINK MOBILE** tool, sold separately.  
 Pour ajouter la version logicielle et les options, utilisez l'outil **FLASH LINK UPDATER** ou **FLASH LINK MOBILE**, vendu séparément.

**Program bypass option  
 IF THE VEHICLE IS NOT EQUIPPED  
 WITH FUNCTIONAL HOOD PIN:  
 Programmez l'option du contournement  
 SI LE VÉHICULE N'EST PAS ÉQUIPÉ  
 D'UN CONTACT DE CAPOT FONCTIONNEL:**
**UNIT OPTION  
 OPTION UNITE**
**DESCRIPTION**
**A11**
**OFF  
NON**

Hood trigger (Output Status).

Contact de capot (état de sortie).

**Program bypass option:  
 Programmez l'option du contournement:**
**UNIT OPTION  
 OPTION UNITE**
**DESCRIPTION**
**C1**

OEM Remote status (Lock/Unlock) monitoring

Suivi des status (Verrouillage/Déverrouillage) de la télécommande d'origine

**D6**

Push-to-Start

Push-to-Start

**MANDATORY INSTALL | INSTALLATION OBLIGATOIRE**
**\*HOOD PIN**

**HOOD STATUS:** THE HOOD PIN SWITCH MUST BE INSTALLED IF THE VEHICLE CAN BE REMOTE STARTED WITH THE HOOD OPEN, SET FUNCTION A11 TO OFF.

**CONTACT DE CAPOT**
**STATUT DE CAPOT:** LE CONTACT DE CAPOT, DOIT ÊTRE INSTALLÉ SI LE VÉHICULE PEUT DÉMARRER À DISTANCE, LORSQUE LE CAPOT EST OUVERT, PROGRAMMEZ LA FONCTION A11 À NON.

**A11**
**OFF  
NON**
**Notice:** the installation of safety elements are mandatory. The hood pin is an essential security element and must be installed.

**Notice:** l'installation des éléments de sécurité est obligatoire. Le contact de capot est un élément de sécurité essentiel et doit absolument être installé.

THIS MODULE MUST BE INSTALLED BY A QUALIFIED TECHNICIAN. A WRONG CONNECTION CAN CAUSE PERMANENT DAMAGE TO THE VEHICLE.

CE MODULE DOIT ÊTRE INSTALLÉ PAR UN TECHNICIEN QUALIFIÉ, TOUTE ERREUR DANS LES BRANCHEMENTS PEUT OCCASIONNER DES DOMMAGES PERMANENTS AU VÉHICULE.

**PARTS REQUIRED (NOT INCLUDED) | PIÈCES REQUISES (NON INCLUSES)**

1x **FLASH LINK UPDATER,**  
1x **FLASH LINK MANAGER**  
SOFTWARE | PROGRAMME  
Microsoft Windows Computer with Internet connection  
Ordinateur Microsoft Windows avec connexion Internet

OR  
OU

1x **FLASH LINK MOBILE**  
1x **FLASH LINK MOBILE APP**  
Smartphone *Android* or *iOS* with Internet connection (*provider charges may apply*).  
Téléphone Intelligent *Android* ou *iOS* avec connexion Internet (*frais du fournisseur Internet peuvent s'appliquer*).

**MANDATORY | OBLIGATOIRE**

HOOD PIN  
CONTACT DE CAPOT

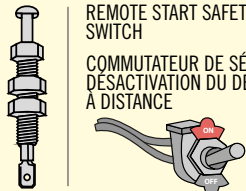

REMOTE START SAFETY OVERRIDE SWITCH  
COMMUNTEUR DE SÉCURITÉ DE DÉSACTIVATION DU DÉMARREUR À DISTANCE







VALET SWITCH  
COMMUNTEUR VALET

Part #: RSPB available, Sold separately.  
Pièce #: RSPB disponible, vendu séparément.

**Notice:** the installation of safety elements are mandatory. The hood pin and the valet switch are essential security elements and must be installed.

**Notice:** l'installation des éléments de sécurité est obligatoire. Le contact de capot et le commutateur de valet sont des éléments de sécurité essentiels et doivent absolument être installés.

**STAND ALONE CONFIGURATION | CONFIGURATION EN DÉMARREUR AUTONOME**

	Program bypass option	UNIT OPTION OPTION UNITE	DESCRIPTION
	<b>OEM Remote Stand Alone Remote Starter:</b> Programmez l'option du contournement Démarreur à distance Autonome avec télécommande d'origine :	<b>D1.10</b> 	<b>By default, LOCK, LOCK, LOCK</b> Par défaut, VERROUILLE, VERROUILLE, VERROUILLE
		<b>D1.1</b> 	LOCK, UNLOCK, LOCK VERROUILLE, DÉVERROUILLE, VERROUILLE
	<b>Program bypass option with oem remote:</b> Programmez l'option du contournement avec télécommande d'origine:	<b>C1</b>	OEM Remote Monitoring
			Supervision de la télécommande d'origine
	<b>Program bypass option with RF KIT antenna:</b> Programmez l'option du contournement avec antenne RF:	<b>H1 to H6</b> <b>H1 à H6</b>	Supported RF Kits and <b>select RF Kit</b>
			Kit RF supportés et <b>sélectionnez le KIT RF</b>
	<b>Program bypass option Vehicle hybrid only:</b> Programmez l'option du contournement vehicule hybride seulement:	<b>D4</b>	Hybrid mode (Vehicle hybrid only)
			Mode hybride (vehicule hybride seulement)

**REMOTE STARTER FUNCTIONALITY | FONCTIONNALITÉS DU DÉMARREUR À DISTANCE**



All doors must be closed.  
Toutes les portes doivent être fermées

**3X** 

Press the OEM remote's Lock button 3x to remote-start (or remote-stop) the vehicle.  
Appuyez sur le bouton Verrouillage 3X de la télécommande d'origine pour démarrer à distance (ou arrêter à distance) le véhicule.



**START** 

The vehicle will START.  
Le véhicule DÉMARRE.

**REMOTE STARTER DIAGNOSTICS**  
**DIAGNOSTIQUE DU DÉMARREUR À DISTANCE**

MODULE RED LED | DEL ROUGE DU MODULE

<b>x2 flash :</b> Brake ON	Frein Activé
<b>x3 flash :</b> No tach	Pas de Tach
<b>x4 flash :</b> Ignition before start	Clé de contact détectée avant démarrage
<b>x5 flash :</b> Hood Open	Capot Ouvert

**REMOTE STARTER WARNING CARD | CARTE D'AVERTISSEMENT DE DÉMARREUR À DISTANCE**



**CUT THIS WARNING CARD AND STICK IT ON A VISIBLE PLACE:**  
or use the package RSPB, Sold separately.  
**COUPEZ CETTE CARTE D'AVERTISSEMENT ET COLLEZ-LA À UN ENDROIT VISIBLE:**  
ou utilisez la trousse RSPB, vendue séparément.



**WARNING | ATTENTION**

**REMOTE STARTER**  
**DÉMARREUR À DISTANCE**

THE VEHICLE CAN BE STARTED BY EITHER: PRESSING THE LOCK BUTTON ON THE OEM REMOTE 3 TIMES CONSECUTIVELY OR BY A SMARTPHONE. **TURN ON THE SAFETY SWITCH** LOCATED UNDER THE DASHBOARD BEFORE WORKING ON THE VEHICLE.

LE VÉHICULE PEUT DÉMARRER SOIT: EN APPUYANT 3 FOIS CONSÉCUTIVEMENT SUR LE BOUTON VERROUILLEMENT DE LA TÉLÉCOMMANDE DU VÉHICULE OU PAR UN TÉLÉPHONE INTELLIGENT. **ACTIONNEZ EN POSITION 'ON'** LE COMMUNTEUR DE SÉCURITÉ SITUÉ SOUS LE TABLEAU DE BORD AVANT LES TRAVAUX D'ENTRETIEN.

DESCRIPTION | DESCRIPTION

① Key Port lower dash Left of steering column  
Port pour la clé au bas du tableau de bord à gauche de la colonne de direction

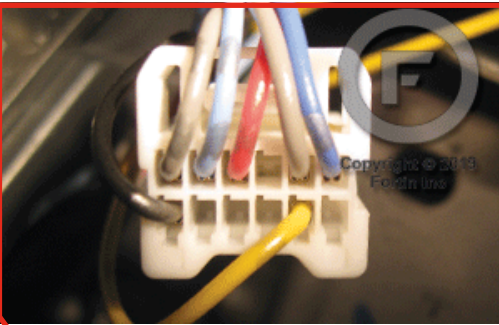

④ Push-to-Start button  
Au dos du bouton Push-to-Start



③ OBDII connector  
Connecteur OBDII

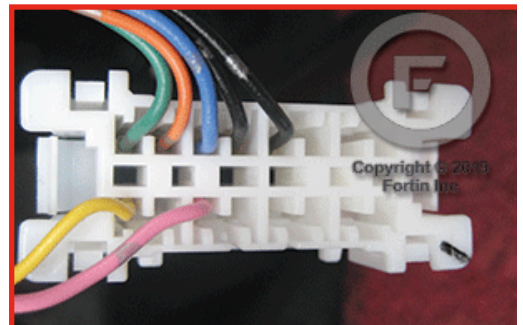

⑤ Behind cluster  
Derrière l'audometre

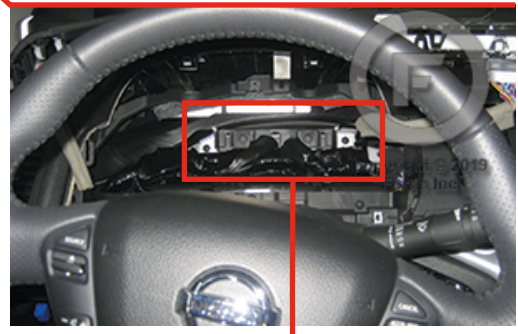

⑥ Driver kick panel  
Panneau latérale côté conducteur

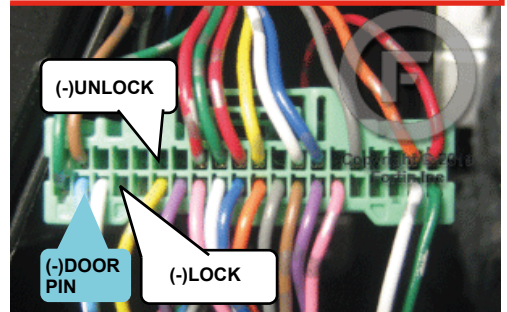
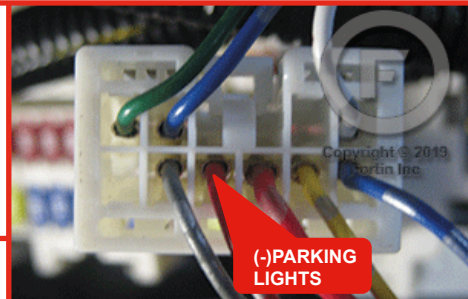
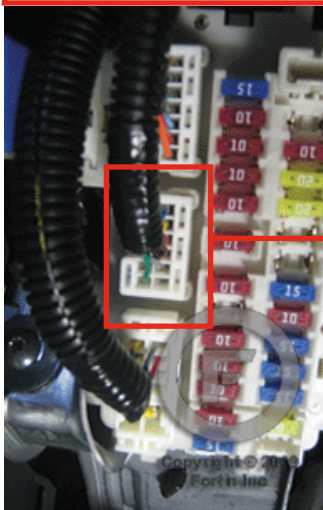

**WIRING CONNECTION | GUIDE DE BRANCHEMENTS**

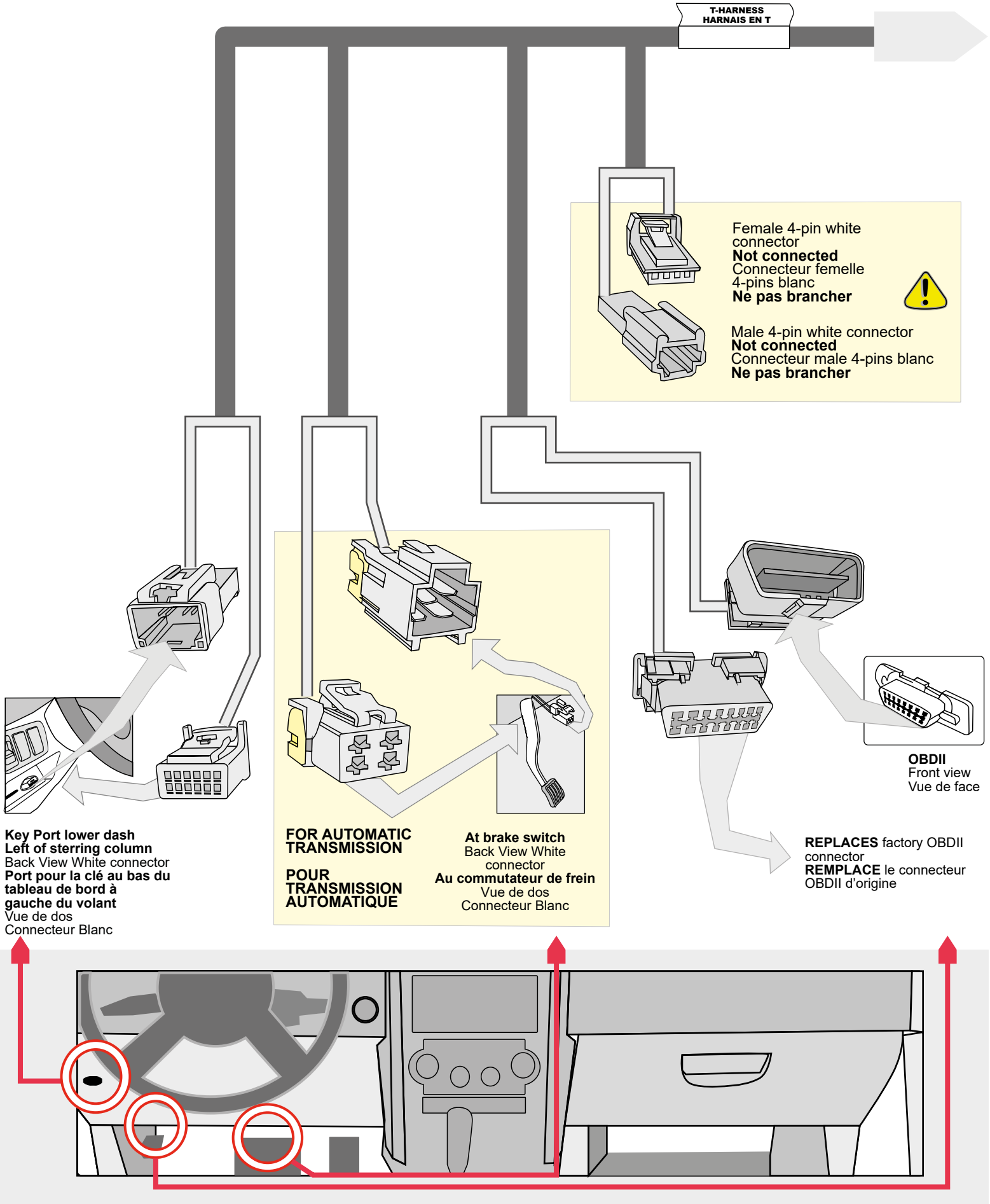



**AUTOMATIC TRANSMISSION WIRING CONNECTION | SCHÉMA DE BRANCHEMENT TRANSMISSION AUTOMATIQUE**

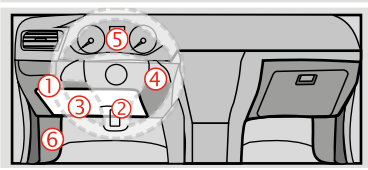
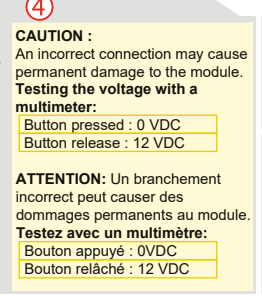
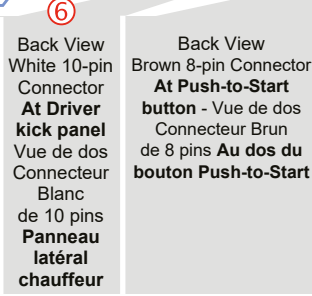
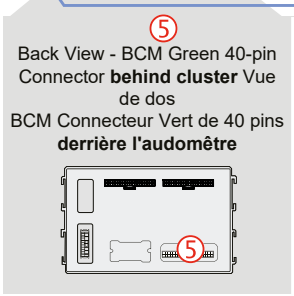
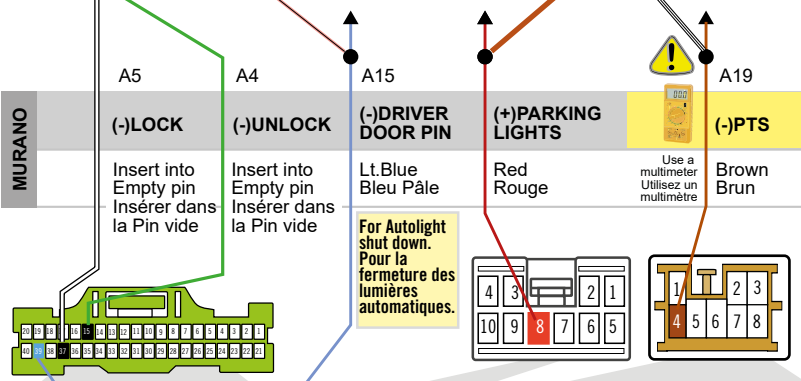
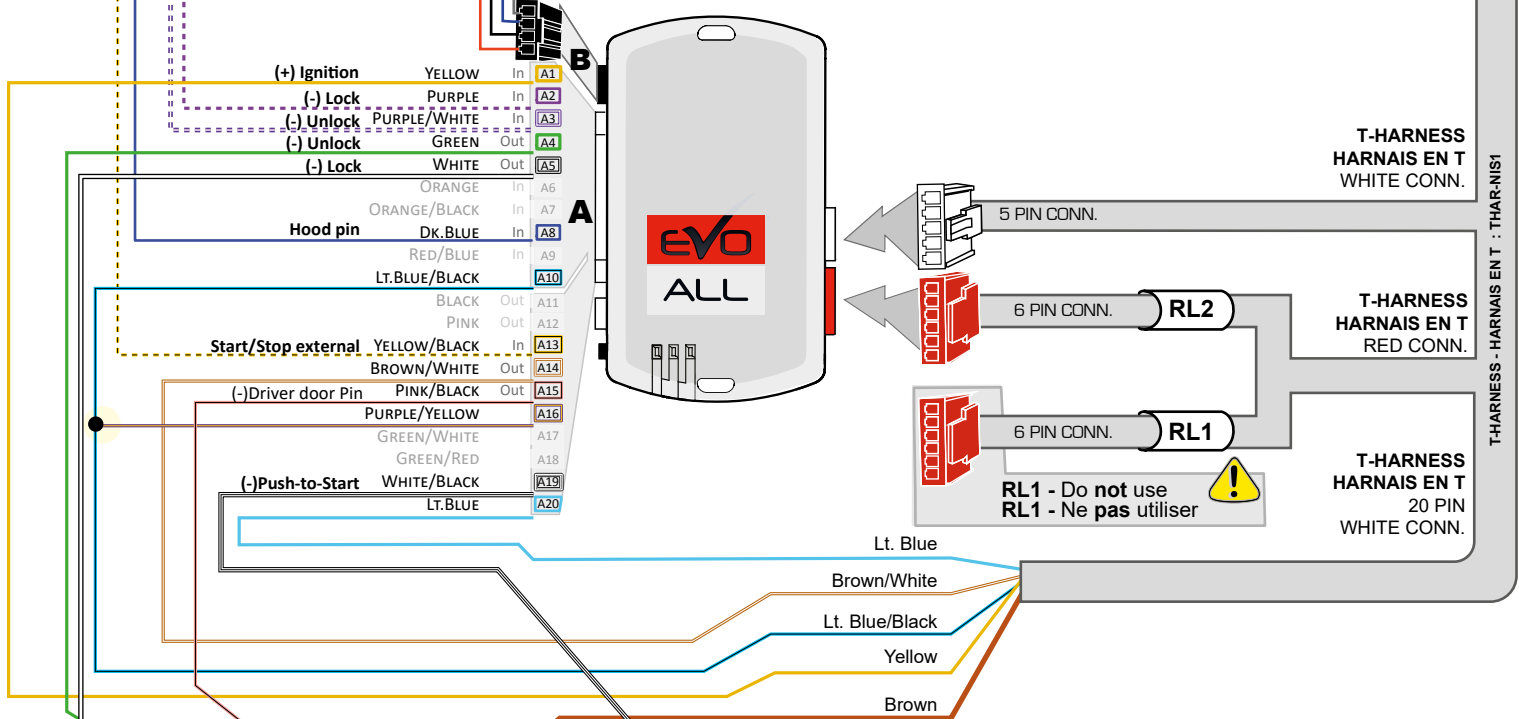
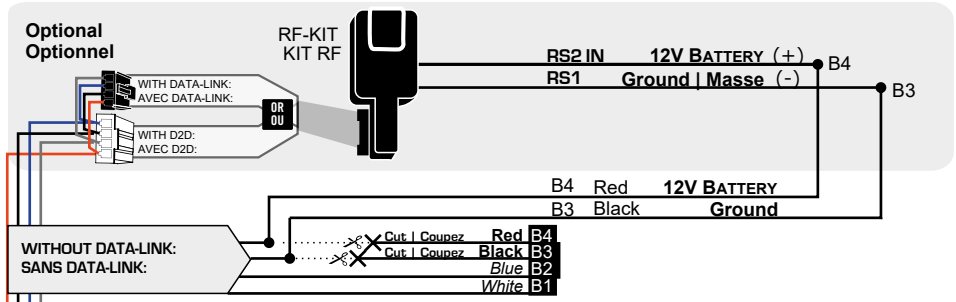
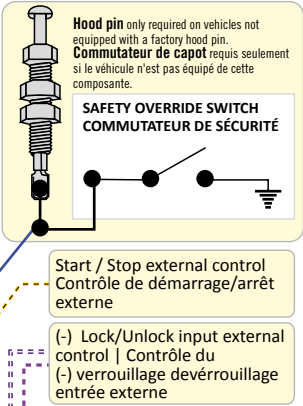

**KEY BYPASS PROGRAMMING PROCEDURE 1/2 | PROCÉDURE DE PROGRAMMATION CONTOURNEMENT DE CLÉ 1/2**

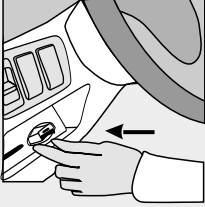

**1**

**Insert** the key in to the key port.

**Insérez** la clé dans le port de la clé.

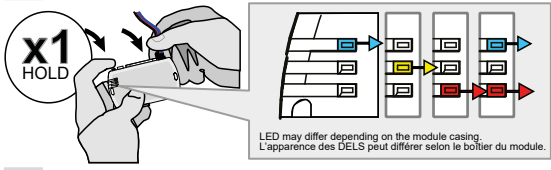

**x1 HOLD**

**Press and hold** the programming button: **Connect** the 4-PIN Data-link harness (Black connector).

**Appuyez et maintenez enfoncé le bouton de programmation:** Branchez le harnais **Data-Link** à 4-Broches (connecteur Noir)

- ↳ The Blue, Red, Yellow and Blue & Red LEDs will alternatively illuminate.
- ↳ Les DELs Bleue, Rouge, Jaune et Bleue & Rouge s'allumeront alternativement.

LED may differ depending on the module casing. L'apparence des DELS peut différer selon le boîtier du module.



**RELEASE**

**Release** the programming button when the LED is **YELLOW**.

**Relâchez** le bouton de programmation quand la DEL est **JAUNE**.

*If the LED is not solid YELLOW disconnect the 4-Pin connector (Main-Harness) and go back to step 1.*

*Si le DEL n'est pas JAUNE débranchez le connecteur 4 pins (Connecteur principal et allez au début de l'étape 1.*

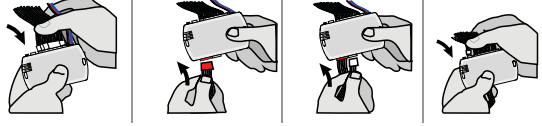

**3**

**Insert** the required remaining connectors.

**Insérez** les connecteurs requis restants.

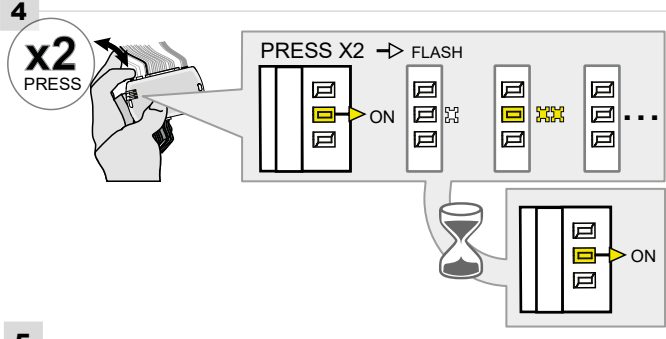

**x2 PRESS**

**Press and release** the programming button two (2x) times.

**Appuyez et relâchez 2 fois** le bouton de programmation.

- ↳ The YELLOW LED will flash 2 times each second.
- ↳ La DEL JAUNE clignote 2 fois chaque seconde.
- ↳ **WAIT** for the YELLOW LED to turn ON solide.
- ↳ **ATTENDRE** que la DEL JAUNE s'allume solide.

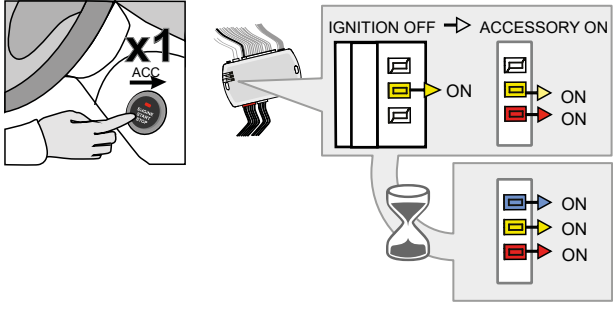

**x1 ACC**

**Press and release** the Push-to-Start button once (x1).

**Appuyez et relâchez 1 fois** sur le bouton démarrage.

- ↳ The RED LED will turns ON
- ↳ La DEL ROUGE s'allume.
- ↳ **Wait** for the BLUE LED to turn ON.
- ↳ **Attendez** que la DEL BLEU s'allume solide.

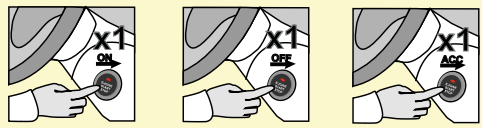

**x1 ON**   **x1 OFF**   **x1 ACC**

If the BLUE, YELLOW and RED LED's are not solid, press and **release** the **PTS** button twice to turn OFF the engine and then press and **release** the **PTS** button once again to turn the **Accessory ON**.

**Repeat this step** until the BLUE, YELLOW and RED LED's are solid.

Si les DELs ne sont pas DELs BLEU, JAUNE et ROUGE solide, appuyez et relâchez 2 fois sur le bouton poussoir pour éteindre le **moteur** et appuyer 1 fois pour Accessoire,

Répétez cette **étape** jusqu'à ce que les DELs BLEU, JAUNE et ROUGE s'allument.

**KEY BYPASS PROGRAMMING PROCEDURE 2/2 | PROCÉDURE DE PROGRAMMATION CONTOURNEMENT DE CLÉ 2/2**

6

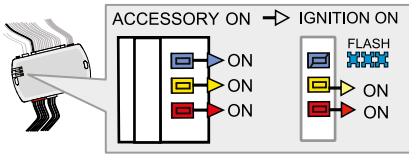
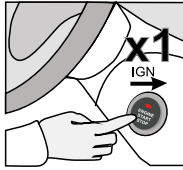

**Press and release** the Push-to-Start button once (x1) to turn **On ignition**.

↳ **Wait** for the **BLUE LED** to flash rapidly.

**Appuyez et relâchez** 1 fois sur le bouton démarrage pour allumer l'ignition.

↳ **Attendez** que la **DEL BLEU** clignote rapidement.

7



**Press and release** the Push-to-Start button once to shut off the ignition.

**Appuyez et relâchez** 1 fois sur le bouton démarrage (Push-to-Start) pour éteindre l'ignition.

8

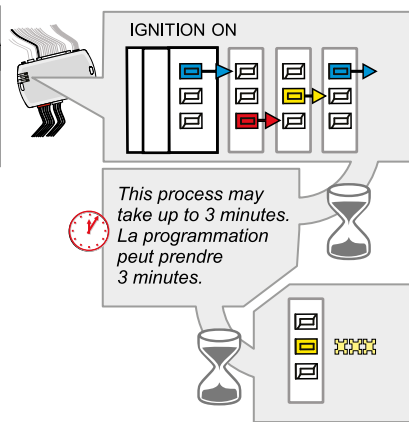
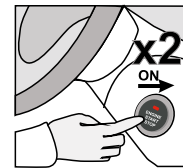

**Press and release** the Push-to-Start button twice to turn **ON** the ignition.

↳ The **BLUE, YELLOW** and **RED LED's** will rapidly alternate.

The **YELLOW LED** begins to flash rapidly: Key bypass programmed.

**Appuyez et relâchez** 2 fois sur le bouton démarrage (Push-to-Start) pour allumer l'ignition.

↳ **Les DELs alternent** rapidement entre **BLEU, JAUNE** et **ROUGE**.

La **DEL JAUNE** clignote rapidement: Contournement de clé programmée.

9

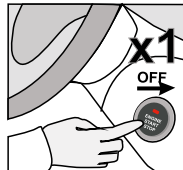

**Press and release** the Push-to-Start button once to shut off the ignition.

**Appuyez et relâchez** une fois sur le bouton démarrage (Push-to-Start) pour éteindre l'ignition.







**The module is now programmed.**

Use the remote of the remote starter or security system to test all of the supported features to ensure proper programming.

**Le module est programmé.**

Testez toutes les fonctions supportées sur le véhicule avec la télécommande du démarreur à distance ou du système de sécurité.

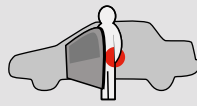
REMOTE STARTER FUNCTIONALITY | FONCTIONNALITÉS DU DÉMARREUR À DISTANCE

				
<p>All doors must be closed.</p>	<p><b>Remote start</b> the vehicle.</p>	<p><b>Unlock</b> the doors with either:</p> <ul style="list-style-type: none"> <li>• The OEM remote</li> <li>• The remote-starter remote</li> <li>• Or the proximity remote</li> </ul>	<p><b>Enter</b> the vehicle with the Intelligent Key.</p>	<p>The vehicle can now be put in to gear and driven.</p>
<p>Toutes les portes doivent être fermées</p>	<p><b>Démarrez</b> à distance.</p>	<p><b>Déverrouillez</b> les portes avec soit:</p> <ul style="list-style-type: none"> <li>• la télécommande d'origine</li> <li>• la télécommande du démarreur à distance</li> <li>• ou la télécommande de proximité.</li> </ul>	<p><b>Entrez</b> dans le véhicule avec la clé intelligente sur vous</p>	<p>Vous êtes maintenant prêt à embrayer et prendre la route.</p>

If the vehicle is not unlocked with one of these conditions the remote-starter will shut down as soon as any door is opened.  
Si le véhicule n'est pas déverrouillé avec l'une de ces conditions, à l'ouverture de l'une des portes, le module va éteindre le démarreur à distance et le véhicule.





**OPTIONAL RF-KIT PROGRAMMING | PROGRAMMATION KIT RF OPTIONNELLE**

**PROGRAM BYPASS OPTION | PROGRAMMATION DES OPTIONS DE CONTOURNEMENT**



**Program bypass option:  
Programmez l'option du contournement :**

**H2**











Supported RF-KITS enable

H2 Fortin 2

Activation KITS RF supporté

H2 Fortin 2

**OPTIONAL FORTIN RF KIT SERIES 4 OR SERIES 9 PROGRAMMING | PROGRAMMATION DU KIT RF FORITN SÉRIE 4 OU SÉRIE 9 (OPTIONNELLE)**

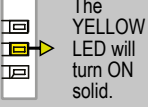
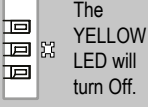
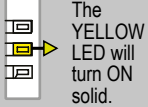
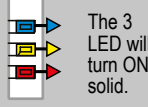
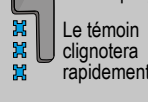
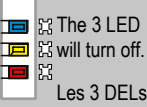
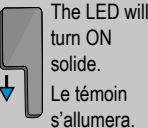
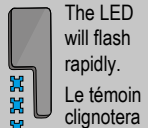
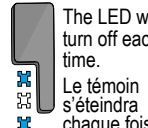
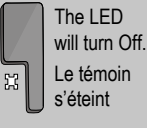
 <p>The module must be programmed on the vehicle.</p> <p>Le module doit être <b>programmé</b> sur le véhicule.</p>  <p><b>MAKE SURE THE IGNITION KEY HAS BEEN IN THE OFF POSITION FOR AT LEAST 5 SECONDS.</b></p> <p><b>ASSUREZ-VOUS QUE LA CLÉ DE CONTACT EST À LA POSITION OFF DEPUIS AU MOINS 5 SECONDES.</b></p>	<p><b>1</b></p> <p><b>ON x2 PRESS</b></p>  <p><b>Press the Push-to-Start button twice to turn on the ignition.</b></p> <p><b>Appuyez 2 fois sur le bouton démarrage pour allumer l'ignition.</b></p>	<p><b>2</b></p> <p><b>OFF x1 PRESS</b></p>  <p><b>Press the Push-to-Start button once to turn off the ignition.</b></p> <p><b>Appuyez 1 fois sur le bouton démarrage pour éteindre l'ignition.</b></p>	<p><b>3</b></p> <p><b>ON x2 PRESS</b></p>  <p><b>Press the Push-to-Start button twice to turn on the ignition.</b></p> <p><b>Appuyez 2 fois sur le bouton démarrage pour allumer l'ignition.</b></p>	<p><b>4</b></p> <p><b>4X BRAKES</b></p> <p><b>x4 PRESS</b></p>  <p><b>Press and release the brake pedal four times.</b></p> <p><b>Appuyez et relâchez quatre fois la pédale de frein.</b></p>	<p><b>5</b></p> <p><b>ON EACH TRANSMITTER SUR CHACUNE DES TÉLÉCOMMANDES</b></p> <p><b>4 BUTTONS 4 BOUTONS</b></p>  <p>PRESS AND RELEASE APPUYEZ ET RELÂCHEZ</p>  <p>PRESS AND RELEASE APPUYEZ ET RELÂCHEZ</p>  <p>PRESS AND RELEASE APPUYEZ ET RELÂCHEZ</p> <p><b>1 BUTTON 1 BOUTON</b></p>  <p>PRESS APPROX. 12 SEC. AND WAIT FOR THE BLUE LED TO TURN OFF THEN BACK ON SOLID THEN RELEASE.</p> <p>APPUYEZ ET TENEZ ENFONCÉ LE POUR APPROX. 12 SEC. LA DEL BLEUE S'ÉTEINT ET S'ALLUME SOLIDE, ENSUITE RELÂCHEZ.</p>	<p><b>6</b></p> <p><b>OFF x1 PRESS</b></p>  <p><b>Press the Push-to-Start button once to turn off the ignition.</b></p> <p><b>Appuyez 1 fois sur le bouton démarrage pour éteindre l'ignition.</b></p>
	 <p>The YELLOW LED will turn ON solid.</p> <p>La DEL JAUNE s'allumera solide.</p>	 <p>The YELLOW LED will turn Off.</p> <p>La DEL JAUNE s'éteindra.</p>	 <p>The YELLOW LED will turn ON solid.</p> <p>La DEL JAUNE s'allumera solide.</p>	 <p>The 3 LED will turn ON solid.</p> <p>Les 3 DELs s'allumeront solide.</p>	 <p>The LED will flash rapidly.</p> <p>Le témoin clignotera rapidement.</p>	 <p>The 3 LED will turn off.</p> <p>Les 3 DELs s'éteindront.</p>
			 <p>The LED will turn ON solide.</p> <p>Le témoin s'allumera.</p>	 <p>The LED will flash rapidly.</p> <p>Le témoin clignotera rapidement.</p>	 <p>The LED will turn off each time.</p> <p>Le témoin s'éteindra chaque fois.</p>	 <p>The LED will turn Off.</p> <p>Le témoin s'éteint</p>



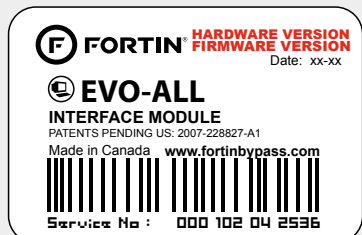

Module label | Étiquette sur le module

### Notice: Updated Firmware and Installation Guides

Updated firmware and installation guides are posted on our web site on a regular basis. We recommend that you update this module to the latest firmware and download the latest installation guide(s) prior to the installation of this product.

### Notice: Mise à jour microprogramme et Guides d'installations

Des mises à jour du Firmware (microprogramme) et des guides d'installation sont mis en ligne régulièrement. Vérifiez que vous avez bien la dernière version logiciel et le dernier guide d'installation avant l'installation de ce produit.

## WARNING

The information on this sheet is provided on an (as is) basis with no representation or warranty of accuracy whatsoever. It is the sole responsibility of the installer to check and verify any circuit before connecting to it. Only a computer safe logic probe or digital multimeter should be used. FORTIN ELECTRONIC SYSTEMS assumes absolutely no liability or responsibility whatsoever pertaining to the accuracy or currency of the information supplied. The installation in every case is the sole responsibility of the installer performing the work and FORTIN ELECTRONIC SYSTEMS assumes no liability or responsibility whatsoever resulting from any type of installation, whether performed properly, improperly or any other way. Neither the manufacturer or distributor of this module is responsible of damages of any kind indirectly or directly caused by this module, except for the replacement of this module in case of manufacturing defects. This module must be installed by qualified technician. The information supplied is a guide only. This instruction guide may change without notice. Visit [www.fortinbypass.com](http://www.fortinbypass.com) to get the latest version.

## MISE EN GARDE

L'information de ce guide est fournie sur la base de représentation (telle quelle) sans aucune garantie de précision et d'exactitude. Il est de la seule responsabilité de l'installateur de vérifier tous les fils et circuits avant d'effectuer les connexions. Seuls une sonde logique ou un multimètre digital doivent être utilisés. FORTIN SYSTÈMES ÉLECTRONIQUES n'assume aucune responsabilité de l'exactitude de l'information fournie. L'installation (dans chaque cas) est la responsabilité de l'installateur effectuant le travail. FORTIN SYSTÈMES ÉLECTRONIQUES n'assume aucune responsabilité suite à l'installation, que celle-ci soit bonne, mauvaise ou de n'importe autre type. Ni le manufacturier, ni le distributeur ne se considèrent responsables des dommages causés ou ayant pu être causés, indirectement ou directement, par ce module, excepté le remplacement de ce module en cas de défectuosité de fabrication. Ce module doit être installé par un technicien qualifié. L'information fournie dans ce guide est une suggestion. Ce guide d'instruction peut faire l'objet de changement sans préavis. Consultez le [www.fortinbypass.com](http://www.fortinbypass.com) pour voir la plus récente version.

Copyright © 2006-2018, FORTIN AUTO RADIO INC ALL RIGHTS RESERVED PATENT PENDING



## TECH SUPPORT

Tél: 514-255-HELP (4357)  
1-877-336-7797



## ADDENDUM GUIDE

[www.fortinbypass.com](http://www.fortinbypass.com)

WEB UPDATE | MISE À JOUR INTERNET

