

**STANDALONE, THAR-CHR7 & THAR-CHR6 INSTALLATION  
INSTALLATION AUTONOME, THAR-CHR7 ET THAR-CHR6**
**ADDENDUM - SUGGESTED WIRING CONFIGURATION  
ADDENDA - SCHÉMA DE BRANCHEMENT SUGGÉRÉ**

**ONLY COMPATIBLE WITH AUTOMATIC TRANSMISSION VEHICLES.  
COMPATIBLE AVEC VÉHICULE À TRANSMISSION AUTOMATIQUE SEULEMENT.**



Vehicle functions supported in this diagram (functional if equipped) | Fonctions du véhicule supportées dans ce diagramme (fonctionnelles si équipé)

VEHICLE VEHICULES	YEARS ANNÉES	Immobilizer bypass Contournement d'immobilisateur	T-Harness Harnais en T	Lock	Unlock	Arm	Disarm	Parking Lights	Hatch Open	Tachometer	AUTOCLIMATE CONTROL* CONTRÔLE DU CLIMAT AUTOMATIQUE*						Door Status	Hood Status	Hand-Brake Status	Foot-Brake Status	OEM Remote monitoring	
											Heated mirror	Rear defrost	Front defrost	Heated steering	Heated seats	Fan control						Cooling seat
<b>CHRYSLER</b>																						
Charger	Push-to-Start	2011-2017	•	•	•	•	•	•	•	•	•	•	•	•	•	•	•	•	•	•	•	•

 FIRMWARE VERSION  
VERSION LOGICIELLE

**69.[02]**  
MINIMUM

To add the firmware version and the options, use the **FLASH LINK UPDATER** or **FLASH LINK MOBILE** tool, sold separately.  
Pour ajouter la version logicielle et les options, utilisez l'outil **FLASH LINK UPDATER** ou **FLASH LINK MOBILE**, vendu séparément.

**NOTES**

\*AUTOCLIMATE CONTROL  
\*CONTRÔLE DU CLIMAT AUTOMATIQUE

**Heated mirror, Rear defrost:** activated after the vehicle have started.  
**Fan control and Cooling seat:** activated if the cabin is at 20°C and over.  
**Heated mirror, Rear defrost, Front defrost, and Heated steering:** activated if the cabin is at 5°C and below.

**Miroir chauffant, dégivreur arrière:** activation après le démarrage du véhicule.  
**Contrôle ventilateur et sièges refroidissants:** activation lorsque l'habitacle est à 20°C et plus.  
**Rétroviseur chauffant, dégivrage arrière, dégivrage avant et volant chauffant:** activation lorsque l'habitacle est à 5°C et moins.

**MANDATORY INSTALL | INSTALLATION OBLIGATOIRE**

\*HOOD PIN

CONTACT DE CAPOT



**HOOD STATUS:** THE HOOD PIN SWITCH MUST BE INSTALLED IF THE VEHICLE CAN BE REMOTE STARTED WITH THE HOOD OPEN, SET FUNCTION A11 TO OFF.

**STATUT DE CAPOT:** LE CONTACT DE CAPOT, DOIT ÊTRE INSTALLÉ SI LE VÉHICULE PEUT DÉMARRER À DISTANCE, LORSQUE LE CAPOT EST OUVERT, PROGRAMMEZ LA FONCTION A11 À NON.

**A11**

 OFF  
NON

**Notice:** the installation of safety elements are mandatory. The hood pin is an essential security element and must be installed.

**Notice:** l'installation des éléments de sécurité est obligatoire. Le contact de capot est un élément de sécurité essentiel et doit absolument être installé.

THIS MODULE MUST BE INSTALLED BY A QUALIFIED TECHNICIAN. A WRONG CONNECTION CAN CAUSE PERMANENT DAMAGE TO THE VEHICLE.

CE MODULE DOIT ÊTRE INSTALLÉ PAR UN TECHNICIEN QUALIFIÉ, TOUTE ERREUR DANS LES BRANCHEMENTS PEUT OCCASIONNER DES DOMMAGES PERMANENTS AU VÉHICULE.

NOTES

	<b>Program bypass option: Programmez l'option du contournement:</b>	UNIT OPTION OPTION UNITE	DESCRIPTION
		<b>C1</b>	OEM Remote status (Lock/Unlock) monitoring Suivi des status (Verrouillage/Déverrouillage) de la télécommande d'origine
<b>IF THE VEHICLE IS NOT EQUIPPED WITH FUNCTIONAL HOOD PIN: SI LE VÉHICULE N'EST PAS ÉQUIPÉ D'UN CONTACT DE CAPOT FONCTIONNEL:</b>	<b>A11</b>	<input type="checkbox"/> OFF <input type="checkbox"/> NON	Hood trigger (Output Status). Contact de capot (état de sortie).
		<input type="checkbox"/> ON <input type="checkbox"/> OUI	<b>AUTOCLIMATE CONTROL:</b> ACTIVATED <b>CONTRÔLE DU CLIMAT AUTOMATIQUE:</b> ACTIVÉ
<b>Program bypass option (If equiped with OEM alarm): Programmez l'option du contournement (Si équipé d'une alarme d'origine):</b>	<b>D2</b>	<input type="checkbox"/> OFF <input type="checkbox"/> NON	Unlock before / Lock after (Disarm OEM alarm) Déverrouille avant / Verrouille après (Désarme l'alarme d'origine)
		<input type="checkbox"/> ON <input type="checkbox"/> OUI	<b>AUTOCLIMATE CONTROL:</b> DEACTIVATED <b>CONTRÔLE DU CLIMAT AUTOMATIQUE:</b> DÉSACTIVÉ
	<b>D6</b>	<input type="checkbox"/> ON <input type="checkbox"/> OUI	Push-to-Start
		<input type="checkbox"/> OFF <input type="checkbox"/> NON	Push-to-Start

	Parts required (Not included)	Pièce(s) requise(s) (Non incluse(s))	PAGE
--	-------------------------------	--------------------------------------	------

**WIRE TO WIRE DIAGRAM | SCHÉMA DE BRANCHEMENTS FIL À FIL**

	1x fuse	1x Fusible	Page 5
--	---------	------------	--------

**THARNESSE DIAGRAM | SCHÉMA DE BRANCHEMENTS HARNAIS EN T**

THARNESSE THAR-CHR7	1x THAR-CHR7	1x THAR-CHR7	Page 6
THARNESSE THAR-CHR6	1x THAR-CHR6	1x THAR-CHR6	Page 7

**NOTES 12V BATTERY | 12V BATTERIE**

**ATTENTION THE T-HARNESS CURRENT IS LIMITED AT 5 AMP MAXIMUM.**

If a parking lights (+) wire is use : that require more than 5Amp. Connect the remote-starter's power directly to the vehicles battery with the appropriate fuse.

Some remote starters can not be powered through Data-Link. In these cases connect the remote starter's fused 12V power wire directly to the T-Harness.

**ATTENTION LE COURANT DU 12V PROVENANT DU HARNAIS-EN-T EST LIMITÉ À 5 AMPÈRES MAXIMUM.**

Si le fil des lumières de stationnement (+) est utilisé: il requière plus de 5 Ampères, branchez le 12V du démarreur à distance directement à la batterie du véhicule avec le fusible approprié.

Certains démarreurs à distance NE peuvent PAS être allimentés par le Data-Link. Dans ce cas, branchez le 12V (avec fusible) du démarreur à distance directement au harnais-en-T.

**PARTS REQUIRED (NOT INCLUDED) | PIÈCES REQUISES (NON INCLUSES)**

1x **FLASH LINK UPDATER, FLASH LINK MANAGER**  
SOFTWARE | PROGRAMME  
Microsoft Windows Computer with Internet connection  
Ordinateur Microsoft Windows avec connection Internet

OR

1x **FLASH LINK MOBILE, FLASH LINK MOBILE APP**  
Smartphone *Android* or *iOS* with Internet connection (*provider charges may apply*).  
Téléphone Intelligent *Android* ou *iOS* avec connection Internet (*frais du fournisseur Internet peuvent s'appliquer*).

**MANDATORY | OBLIGATOIRE**

HOOD PIN  
CONTACT DE CAPOT

REMOTE START SAFETY OVERRIDE SWITCH  
COMMUTEUR DE SÉCURITÉ DE DÉSACTIVATION DU DÉMARREUR À DISTANCE

VALET SWITCH  
COMMUTEUR VALET

Part #: RSPB available, Sold separately.  
Pièce #: RSPB disponible, vendu séparément.

**Notice:** the installation of safety elements are mandatory. The hood pin and the valet switch are essential security elements and must be installed.

**Notice:** l'installation des éléments de sécurité est obligatoire. Le contact de capot et le commutateur de valet sont des éléments de sécurité essentiels et doivent absolument être installés.

**STAND ALONE CONFIGURATION | CONFIGURATION EN DÉMARREUR AUTONOME**

	Program bypass option	UNIT OPTION OPTION UNITE	DESCRIPTION
	<b>OEM Remote Stand Alone Remote Starter:</b> Programmez l'option du contournement Démarreur à distance Autonome avec télécommande d'origine :	<b>D1.10</b>	<b>By default, LOCK, LOCK, LOCK</b> Par défaut, VERROUILLE,VERROUILLE,VERROUILLE
		<b>D1.1</b>	LOCK, UNLOCK, LOCK VERROUILLE,DÉVERROUILLE,VERROUILLE
	<b>Program bypass option with oem remote:</b> Programmez l'option du contournement avec télécommande d'origine:	<b>C1</b>	OEM Remote Monitoring
			Supervision de la télécommande d'origine
	<b>Program bypass option with RF KIT antenna:</b> Programmez l'option du contournement avec antenne RF:	<b>H1 to H6 H1 à H6</b>	Supported RF Kits and <b>select RF Kit</b>
			Kit RF supportés et <b>sélectionnez le KIT RF</b>

**REMOTE STARTER FUNCTIONALITY | FONCTIONNALITÉS DU DÉMARREUR À DISTANCE**

All doors must be closed.  
Toutes les portes doivent être fermées

**3X**

Press the OEM remote's Lock button 3x to remote-start (or remote-stop) the vehicle.  
Appuyez sur le bouton Verrouillage 3X de la télécommande d'origine pour démarrer à distance (ou arrêter à distance) le véhicule.

**START**

The vehicle will START.  
Le véhicule DÉMARRE.

**REMOTE STARTER DIAGNOSTICS  
DIAGNOSTIQUE DU DÉMARREUR À DISTANCE**

MODULE RED LED | DEL ROUGE DU MODULE

<b>x2 flash :</b> Brake ON	Frein Activé
<b>x3 flash :</b> No tach	Pas de Tach
<b>x4 flash :</b> Ignition before start	Clé de contact détectée avant démarrage
<b>x5 flash :</b> Hood Open	Capot Ouvert

**REMOTE STARTER WARNING CARD | CARTE D'AVERTISSEMENT DE DÉMARREUR À DISTANCE**

**CUT THIS WARNING CARD AND STICK IT ON A VISIBLE PLACE:**  
or use the package RSPB, Sold separately.  
**COUPEZ CETTE CARTE D'AVERTISSEMENT ET COLLEZ-LA À UN ENDROIT VISIBLE:**  
ou utilisez la trousse RSPB, vendue séparément.



**WARNING | ATTENTION**

**REMOTE STARTER  
DÉMARREUR À DISTANCE**

THE VEHICLE CAN BE STARTED BY EITHER: PRESSING THE LOCK BUTTON ON THE OEM REMOTE 3 TIMES CONSECUTIVELY OR BY A SMARTPHONE. **TURN ON THE SAFETY SWITCH LOCATED UNDER THE DASHBOARD BEFORE WORKING ON THE VEHICLE.**

LE VÉHICULE PEUT DÉMARRER SOIT: EN APPUYANT 3 FOIS CONSÉCUTIVEMENT SUR LE BOUTON VERROUILLEMENT DE LA TÉLÉCOMMANDE DU VÉHICULE OU PAR UN TÉLÉPHONE INTELLIGENT. **ACTIONNEZ EN POSITION 'ON' LE COMMUTEUR DE SÉCURITÉ SITUÉ SOUS LE TABLEAU DE BORD AVANT LES TRAVAUX D'ENTRETIEN.**

DESCRIPTION | DESCRIPTION

CHARGER

③ At Parking Lights switch  
Au commutateur des lumières de stationnement



① Back of Push-to-Start Button  
Dos du Bouton poussoir

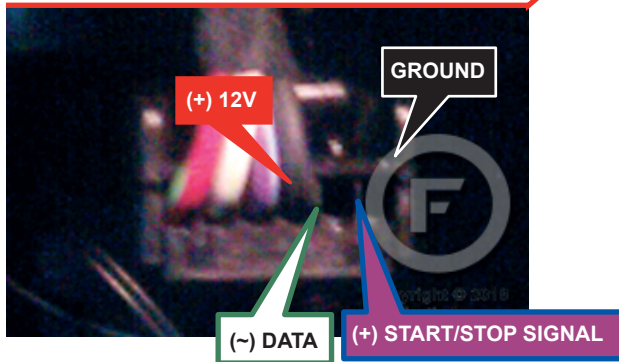

**AUTOMATIC TRANSMISSION WIRING CONNECTION | SCHÉMA DE BRANCHEMENT TRANSMISSION AUTOMATIQUE**

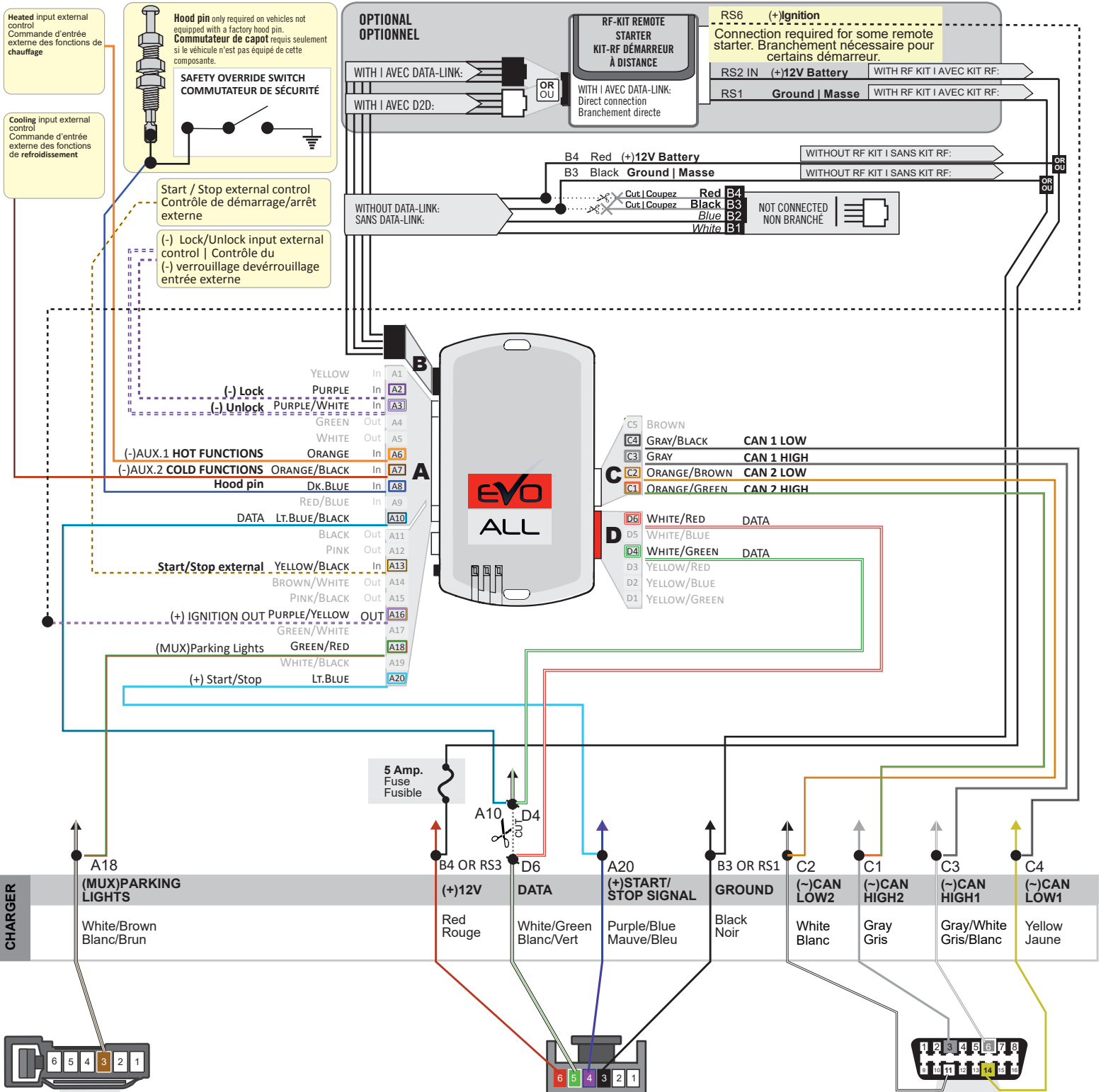

③

Back View - Black 6-pin Connector - At Parking Lights switch  
Vue de dos - Connecteur Noir de 6 pins - Au commutateur des lumières de stationnement.

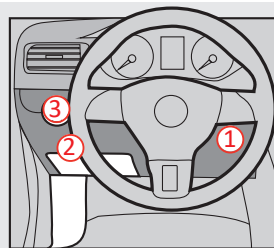

①

Back View 6-pin Black Connector At Push-to-Start button.  
Vue de dos Connecteur Noir de 6-pins Au bouton de démarrage.

②

Front view OBD-II Connector  
Vue de face Connecteur OBD-II

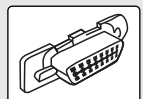

**THAR-CHR7 | AUTOMATIC TRANSMISSION CONNECTION | BRANCHEMENT TRANSMISSION AUTOMATIQUE**

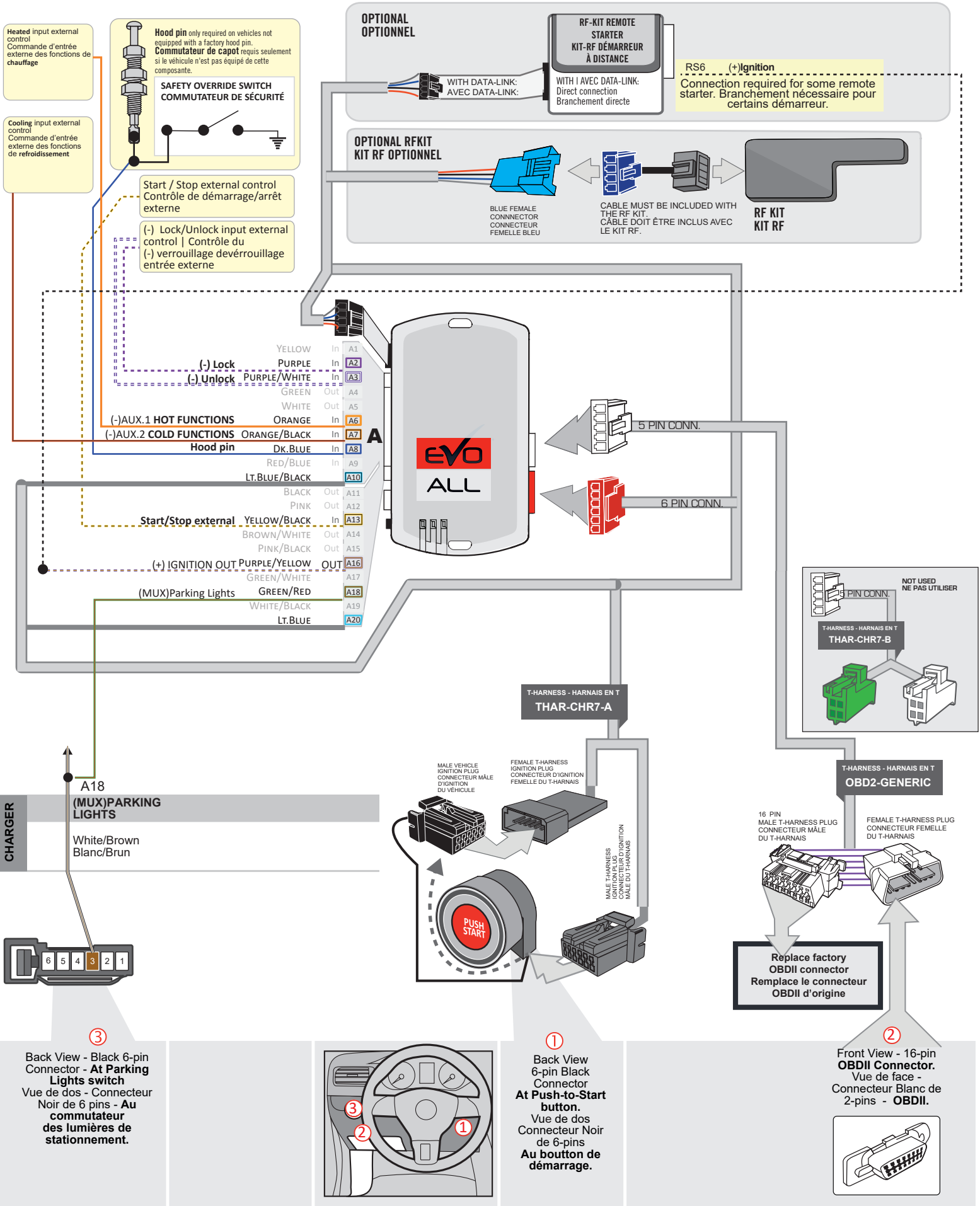



**THAR-CHR6 | AUTOMATIC TRANSMISSION CONNECTION | BRANCHEMENT TRANSMISSION AUTOMATIQUE**

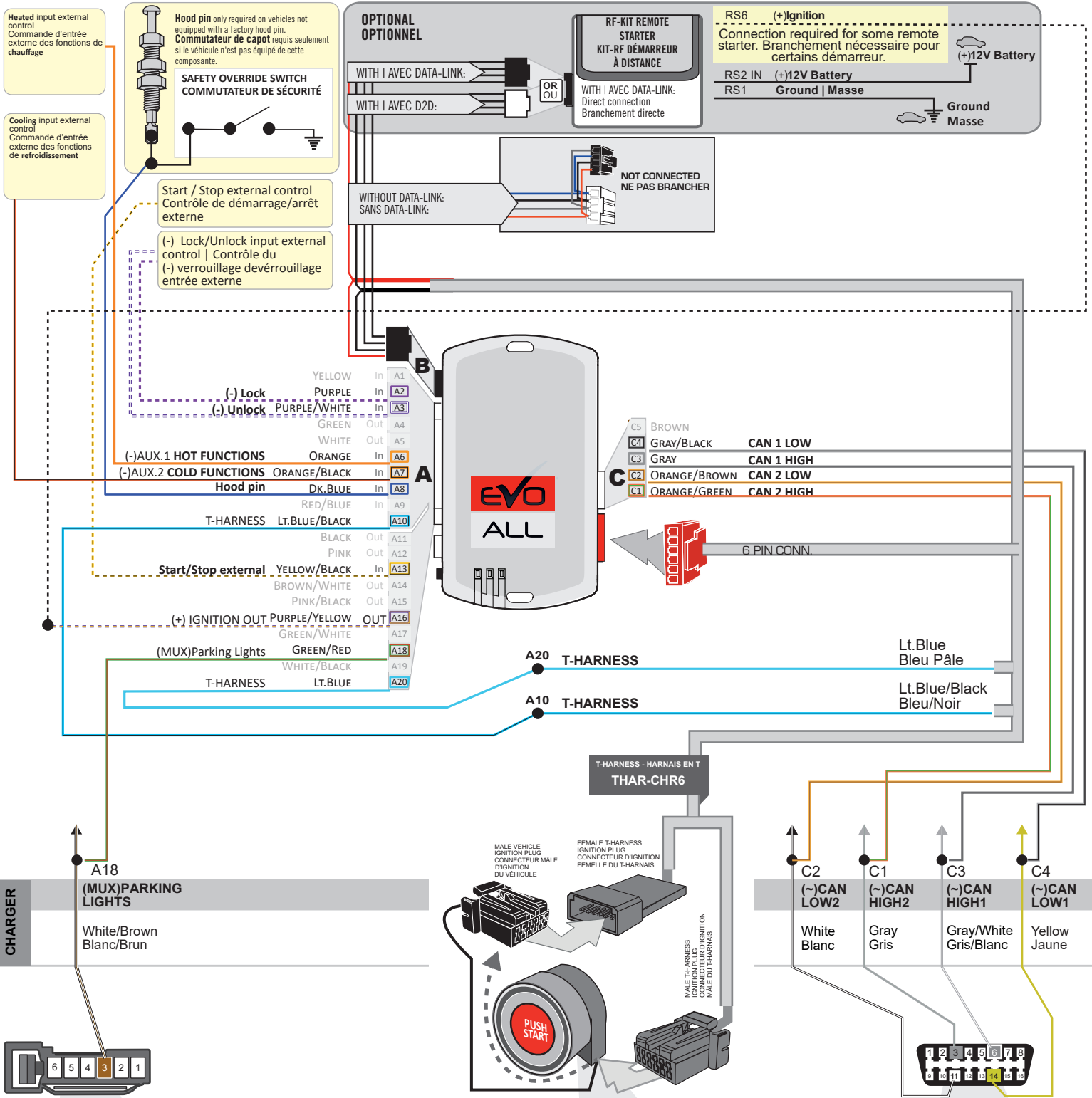

**CHARGER**

A18 (MUX) PARKING LIGHTS

White/Brown  
Blanc/Brun



③

Back View - Black 6-pin Connector - At Parking Lights switch  
 Vue de dos - Connecteur Noir de 6 pins - Au commutateur des lumières de stationnement.

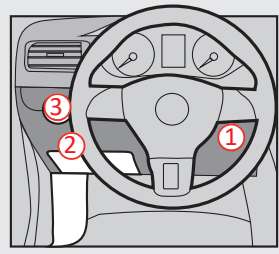

①

Back View 6-pin Black Connector At Push-to-Start button.  
 Vue de dos Connecteur Noir de 6-pins Au bouton de démarrage.

②

Front view OBD-II Connector  
 Vue de face Connecteur OBD-II

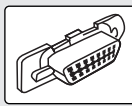

**DCRYPTOR PROGRAMMING PROCEDURE | PROCÉDURE DE PROGRAMMATION AVEC DCRYPTOR**



Parts required (not included) Pièces requises (non incluses)

- 1x **FLASH LINK UPDATER,**
- 1x **FLASH LINK MANAGER**  
SOFTWARE | PROGRAMME
- 1x Microsoft Windows Computer with Internet connection  
Ordinateur Microsoft Windows avec connection Internet

OR  
OU

- 1x **FLASH LINK MOBILE**
- 1x **FLASH LINK MOBILE APP**
- 1x Smartphone *Android* or *iOS* with Internet connection  
(Internet provider charges may apply)  
Téléphone Intelligent *Android* ou *iOS* avec connection  
Internet (des frais du fournisseur Internet peuvent s'appliquer)



**BEFORE PROGRAMMING SET THE UNIT OPTION AND SAVE. | AVANT LA PROGRAMMATION CONFIGURER LES OPTIONS DE L'UNITÉ ET SAUVEGARDER.**

1

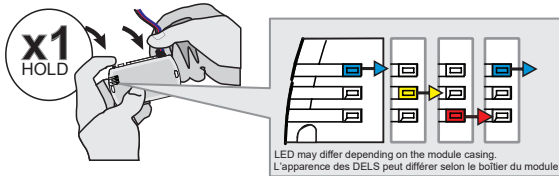

Press and hold the

programming button:  
**Insert** the 4-Pin (Data-Link) connector.

↳The Blue, Red, Yellow and Blue & Red LEDs will alternatively illuminate.

Appuyez et maintenir

**enfoncé** le bouton de programmation:  
**Insérez** le connecteur 4 pins (Data-Link)

↳Les DELs Bleue, Rouge, Jaune et Bleue & Rouge s'allumeront alternativement.

2

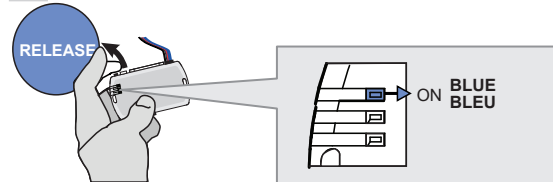

**Release** the programming button when the LED is BLUE.

**Relâchez** le bouton de programmation quand la DEL est BLEU.

*If the LED is not solid BLUE disconnect the 4-Pin connector (Data-Link) and go back to step 1.*

*Si le DEL n'est pas BLEU débranchez le connecteur 4 pins (Data-Link) et allez au début de l'étape 1.*

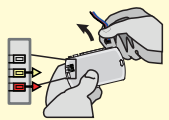

3

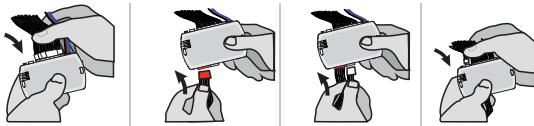

**Insert** the required remaining connectors.

**Insérez** les connecteurs requis restants.

4

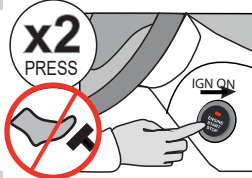

Do not press the brake pedal. Press the START/STOP button twice to turn ON the ignition.

Ne pas appuyer sur la pédale de frein. Appuyez 2 fois sur le bouton démarrage pour allumer l'ignition.

5

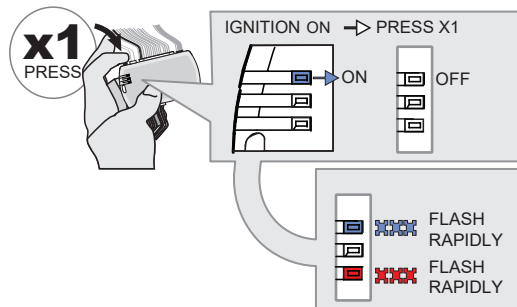

**Press and release** the programming button once (1x).

↳The BLUE LED will turn off.

↳The BLUE LED will flash rapidly (CAN1 detection).

↳The RED LED will flash rapidly (CAN2 detection).

**Appuyez et relâchez** 1 fois le bouton de programmation.

↳La DEL BLEUE s'éteint.

↳La DEL BLEUE clignotera rapidement (détection CAN1).

↳La DEL ROUGE clignotera rapidement (détection CAN2).

6

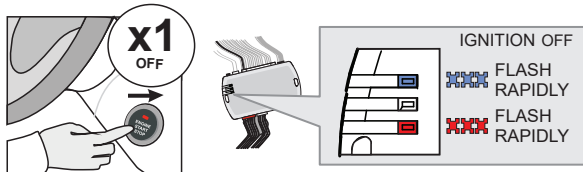

**Press and release** the START/STOP button once (1x) to shut off the ignition.

↳The RED and BLUE LED will continue to flash rapidly.

**Appuyez et relâchez** 1 fois le bouton START/STOP pour éteindre l'ignition.

↳ Les DELs ROUGE et BLEU continueront de clignoter rapidement.



**KEY BYPASS PROGRAMMING PROCEDURE 2/3 | PROCÉDURE DE PROGRAMMATION CONTOURNEMENT DE CLÉ 2/3**

7

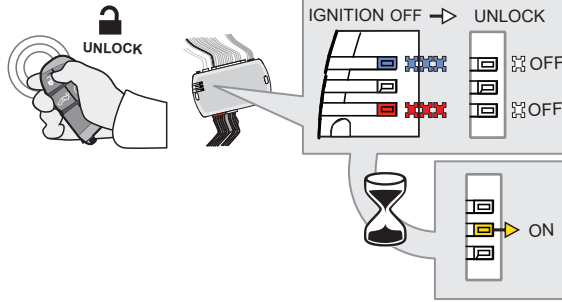

Press the **UNLOCK** button on the OEM remote.

Appuyez sur le bouton **DÉVERROUILLAGE** de la télécommande d'origine

↳ The **RED** and **BLUE** LED will turns **OFF**.

↳ Les **DELs ROUGE** et **BLEUE** s'éteignent.

↳ **Wait**, the **YELLOW** LED will turns **ON** solide.

↳ **Attendre** que la **DEL JAUNE** s'allume solide.

8

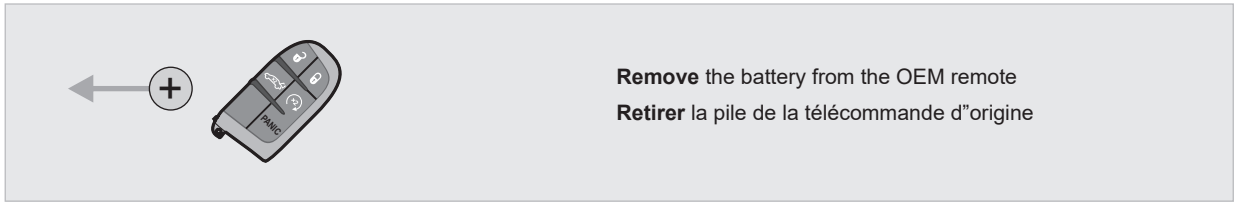

**Remove** the battery from the OEM remote  
**Retirer** la pile de la télécommande d'origine

9

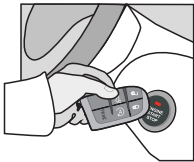

**Place** the OEM remote (no battery) close to the front of **START/STOP** button exactly as shown.  
Do not move the OEM remote for the following step.

**Approchez** la télécommande d'origine (sans batterie) devant le bouton **START/STOP** exactement comme illustrée.  
Ne pas bouger la télécommande d'origine pour l'étape suivante.

10

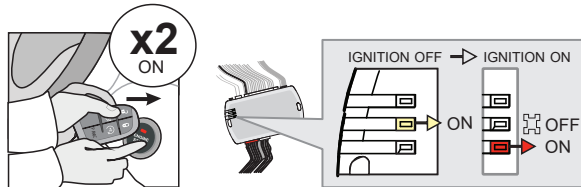

Press the **Start/Stop** button twice to turn **ON** the ignition.

Appuyez sur le bouton **START/STOP** X2 fois pour allumer l'ignition.

↳ The **YELLOW** LED will turns **OFF**.

↳ La **DEL JAUNE** s'éteint.

↳ The **RED** LED will turns **ON**.

↳ La **DEL ROUGE** s'allume.

11



Press and **release** the **START/STOP** button once to shut off the ignition.

Appuyez et relâchez le bouton **START/STOP** pour éteindre l'ignition.

12

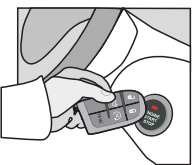

**Place** the OEM remote (no battery) close to the front of **START/STOP** button as shown.

**Approchez** la télécommande d'origine (sans batterie) devant le bouton **START/STOP** comme illustrée.

Do not move the OEM remote for the following step.

Ne pas bouger la télécommande d'origine pour l'étape suivante.

13

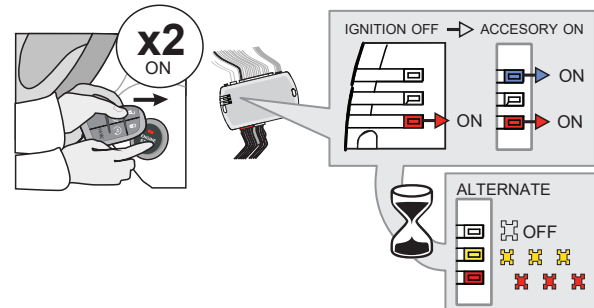

Press the **Start/Stop** button twice to turn **ON** the ignition.

Appuyez sur le bouton **START/STOP** X2 fois pour allumer l'ignition.

↳ The **BLUE** LED will turns **ON**.

↳ La **DEL BLEUE** s'allume.

↳ The **BLUE** LED will turn off.

↳ La **DEL BLEUE** s'éteint.

↳ The **RED** and **YELLOW** LEDs will alternated.

↳ La **DEL ROUGE** et **JAUNE** alternent.

**KEY BYPASS PROGRAMMING PROCEDURE 3/3 | PROCÉDURE DE PROGRAMMATION CONTOURNEMENT DE CLÉ 3/3**

14

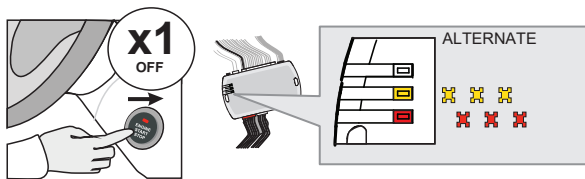

**Press and release** the START/STOP button once to shut off the ignition.

**Appuyez et relâchez** 1 fois sur le bouton START/STOP pour éteindre l'ignition.

↳ The RED and YELLOW LEDs will continue to alternated.

↳ Les DELs ROUGE et JAUNE continueront d'alterner.

15

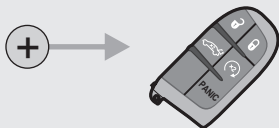

**Reinsert** the battery in the OEM remote.

**Réinsérez** la pile dans la télécommande d'origine.

16

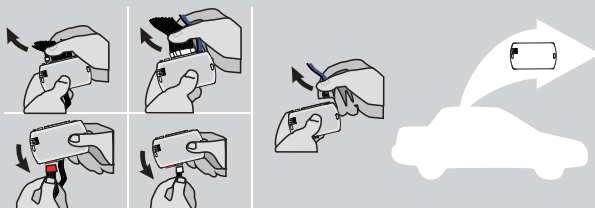

**Disconnect** all the connectors and after the Data-Link (4-pins) connector.

**Débranchez** tous les connecteurs et ensuite le connecteur Data-Link (4-pins).

17

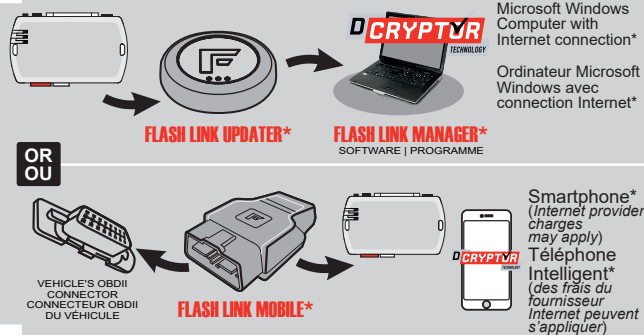

Microsoft Windows Computer with Internet connection\*

Ordinateur Microsoft Windows avec connection Internet\*

**Use** the tool: FLASH LINK UPDATER or FLASH LINK MOBILE to visit the DCryptor menu.

**Utilisez** l'outil: FLASH LINK UPDATER ou FLASH LINK MOBILE pour visiter le menu DCryptor.

\*Parts required (not included) \*Pièces requises (non incluses)

Smartphone\* (Internet provider charges may apply)  
Téléphone Intelligent\* (des frais du fournisseur Internet peuvent s'appliquer)

18

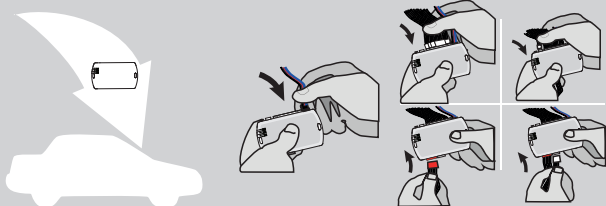

**AFTER DCRYPTOR PROGRAMMING COMPLETED**  
Go back to the vehicle and **reconnect** the 4-Pin (Data-Link) connector and after, all the remaining connector.

**APRÈS LA PROCÉDURE DE PROGRAMMATION DCRYPTOR COMPLÉTÉE :** retournez au véhicule et **rebranchez** le connecteur 4-pins (Data-Link) et après, tous les connecteurs du EVO-ALL.



The module is now programmed.  
Le module est programmé.



**REMOTE STARTER / ALARM VERIFICATION PROCEDURE | PROCÉDURE DE VÉRIFICATION DU DÉMARREUR À DISTANCE / ALARME**









**Test** the remote starter. Remote start the vehicle.  
**Testez** le démarreur à distance. **Démarrez** le véhicule à distance.

OPTIONAL RF-KIT PROGRAMMING | PROGRAMMATION KIT RF OPTIONNELLE

PROGRAM BYPASS OPTION | PROGRAMMATION DES OPTIONS DE CONTOURNEMENT



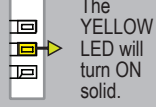
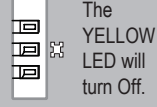
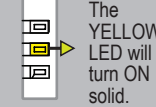
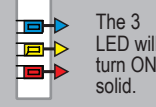
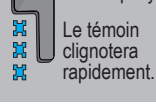
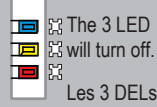

	<p><b>Program bypass option:</b> Programmez l'option du contournement :</p>	<p><b>H2</b></p>	<p><input checked="" type="checkbox"/> Supported RF-KITS enable  <input checked="" type="checkbox"/> <b>H2</b> Fortin 2  <input checked="" type="checkbox"/> Activation KITS RF supporté  <input checked="" type="checkbox"/> <b>H2</b> Fortin 2</p>
---	---	------------------	--

OPTIONAL FORTIN RF KIT SERIES 4 OR SERIES 9 PROGRAMMING | PROGRAMMATION DU KIT RF FORITN SÉRIE 4 OU SÉRIE 9 (OPTIONNELLE)

 <p>The module must be programmed on the vehicle. Le module doit être <b>programmé</b> sur le véhicule.</p>  <p><b>MAKE SURE THE IGNITION KEY HAS BEEN IN THE OFF POSITION FOR AT LEAST 5 SECONDS.</b> <b>ASSUREZ-VOUS QUE LA CLÉ DE CONTACT EST À LA POSITION OFF DEPUIS AU MOINS 5 SECONDES.</b></p>	<p><b>1</b></p> <p><b>ON x2 PRESS</b></p>  <p>Do not press the brake pedal. <b>Press twice</b> the to turn on the ignition. Ne pas appuyer sur la pédale de frein. <b>Appuyez 2 fois</b> sur le bouton démarrage pour allumer l'ignition.</p>	<p><b>2</b></p> <p><b>OFF x1 PRESS</b></p>  <p><b>Press the</b> Push-to-Start button once to turn off the ignition. <b>Appuyez 1 fois</b> sur le bouton démarrage pour éteindre l'ignition.</p>	<p><b>3</b></p> <p><b>ON x2 PRESS</b></p>  <p>Do not press the brake pedal. <b>Press twice</b> the to turn on the ignition. Ne pas appuyer sur la pédale de frein. <b>Appuyez 2 fois</b> sur le bouton démarrage pour allumer l'ignition.</p>	<p><b>4</b></p> <p><b>4X BRAKES</b></p> <p><b>x4 PRESS</b></p>  <p><b>Press and release</b> the brake pedal four times. <b>Appuyez et relâchez</b> quatre fois la pédale de frein.</p> <p>The LED will turn off each time. Le témoin s'extinguera chaque fois.</p>	<p><b>5</b></p> <p><b>ON EACH TRANSMITTER</b> <b>SUR CHACUNE DES TÉLÉCOMMANDES</b></p> <p><b>4 BUTTONS</b> <b>4 BOUTONS</b></p>  <p><b>PRESS AND RELEASE</b> <b>APPUYEZ ET RELÂCHEZ</b></p> <p><b>1 BUTTON</b> <b>1 BOUTON</b></p>  <p><b>PRESS APPROX. 12 SEC. AND WAIT FOR THE BLUE LED TO TURN OFF THEN BACK ON SOLID THEN RELEASE.</b> <b>APPUYEZ ET TENEZ ENFONCÉ LE POUR APPROX. 12 SEC. LA DEL BLEUE S'ÉTEINT ET S'ALLUME SOLIDE, ENSUITE RELÂCHEZ.</b></p> <p>The LED will turn off each time. Le témoin s'extinguera chaque fois.</p>	<p><b>6</b></p> <p><b>OFF x1 PRESS</b></p>  <p><b>Press the</b> Push-to-Start button once to turn off the ignition. <b>Appuyez 1 fois</b> sur le bouton démarrage pour éteindre l'ignition.</p> <p>The LED will turn Off. Le témoin s'extinguera.</p>
	<p>The <b>YELLOW</b> LED will turn ON solid. La DEL JAUNE s'allumera solide.</p>	<p>The <b>YELLOW</b> LED will turn Off. La DEL JAUNE s'éteindra.</p>	<p>The <b>YELLOW</b> LED will turn ON solid. La DEL JAUNE s'allumera solide.</p>	<p>The LED will flash rapidly. Le témoin clignotera rapidement.</p> <p>The 3 LED will turn ON solid. Les 3 DELs s'allumeront solide.</p>	<p>The LED will flash rapidly. Le témoin clignotera rapidement.</p> <p>The 3 LED will turn off each time. Les 3 DELs s'éteindront chaque fois.</p>	<p>The 3 LED will turn off. Les 3 DELs s'éteindront.</p>
						

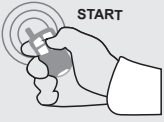

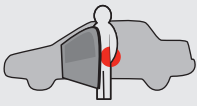
REMOTE STARTER FUNCTIONALITY | FONCTIONNALITÉS DU DÉMARREUR À DISTANCE

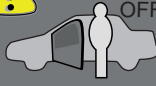
 <p>All doors must be closed. Toutes les portes doivent être fermées.</p>  <p>Remote start the vehicle. Démarrez à distance.</p>	 <p>Unlock the doors with either: • The OEM remote • The remote-starter remote • Or the proximity remote</p> <p>Déverrouillez les portes avec soit: • la télécommande d'origine • la télécommande du démarreur à distance • ou la télécommande de proximité.</p>	 <p>Enter the vehicle with the Intelligent SmartKey. Entrez dans le véhicule avec la clé intelligente (SmartKey) sur vous.</p>  <p>The vehicle can now be put in to gear and driven. Vous êtes maintenant prêt à embrayer et prendre la route.</p>
  <p>If the vehicle is not unlocked, the module will shut down the remote-starter and the vehicle as soon as any door is opened. Si le véhicule n'est pas déverrouillé, le module va éteindre le démarreur à distance et le véhicule à l'ouverture de l'une des portes.</p>		

WITH FORTIN FMH REMOTE | AVEC TÉLÉCOMMANDE FORTIN FMH

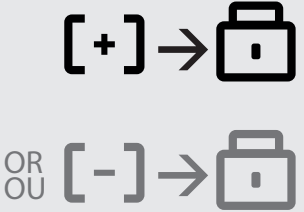
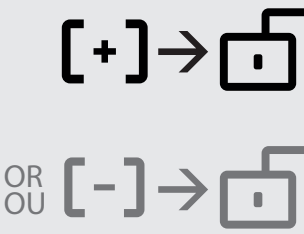
 <p>OR OU</p>	<p><b>AUX.1:</b> for heated functions: ▶ Heated mirror ▶ Rear defrost ▶ Front defrost ▶ Heated steering ▶ Heated seats</p> <p>Press the <b>FUNCTION</b> button and <b>release</b> and Press the <b>LOCK</b> button and <b>release</b>.</p> <p><b>AUX.1:</b> pour les fonctions de chaleur: ▶ Miroir chauffant ▶ Dégivrage arrière ▶ Dégivrage avant ▶ Volant chauffant ▶ Sièges chauffants</p> <p>Appuyez le bouton <b>FONCTION</b> et relâchez, appuyez sur le bouton <b>VERROUILLE</b> et relâchez.</p>
 <p>OR OU</p>	<p><b>AUX.2:</b> for cooling functions: ▶ Air conditioning ▶ Cooling seat</p> <p>Press the <b>FUNCTION</b> button and <b>release</b> and Press the <b>UNLOCK</b> button and <b>release</b>.</p> <p><b>AUX.2:</b> pour les fonctions de refroidissement: ▶ Air conditionné ▶ Siège refroidissent</p> <p>Appuyez le bouton <b>FONCTION</b> et relâchez, appuyez sur le bouton <b>DÉVERROUILLE</b> et relâchez.</p>

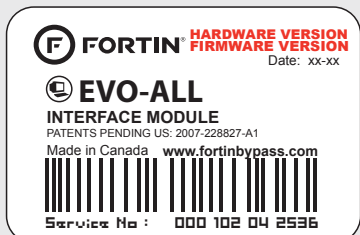

Module label | Étiquette sur le module

#### Notice: Updated Firmware and Installation Guides

Updated firmware and installation guides are posted on our web site on a regular basis. We recommend that you update this module to the latest firmware and download the latest installation guide(s) prior to the installation of this product.

#### Notice: Mise à jour microprogramme et Guides d'installations

Des mises à jour du Firmware (microprogramme) et des guides d'installation sont mis en ligne régulièrement. Vérifiez que vous avez bien la dernière version logiciel et le dernier guide d'installation avant l'installation de ce produit.

#### WARNING

The information on this sheet is provided on an (as is) basis with no representation or warranty of accuracy whatsoever. It is the sole responsibility of the installer to check and verify any circuit before connecting to it. Only a computer safe logic probe or digital multimeter should be used. FORTIN ELECTRONIC SYSTEMS assumes absolutely no liability or responsibility whatsoever pertaining to the accuracy or currency of the information supplied. The installation in every case is the sole responsibility of the installer performing the work and FORTIN ELECTRONIC SYSTEMS assumes no liability or responsibility whatsoever resulting from any type of installation, whether performed properly, improperly or any other way. Neither the manufacturer or distributor of this module is responsible of damages of any kind indirectly or directly caused by this module, except for the replacement of this module in case of manufacturing defects. This module must be installed by qualified technician. The information supplied is a guide only. This instruction guide may change without notice. Visit [www.fortinbypass.com](http://www.fortinbypass.com) to get the latest version.

#### MISE EN GARDE

L'information de ce guide est fournie sur la base de représentation (telle quelle) sans aucune garantie de précision et d'exactitude. Il est de la seule responsabilité de l'installateur de vérifier tous les fils et circuits avant d'effectuer les connexions. Seuls une sonde logique ou un multimètre digital doivent être utilisés. FORTIN SYSTÈMES ÉLECTRONIQUES n'assume aucune responsabilité de l'exactitude de l'information fournie. L'installation (dans chaque cas) est la responsabilité de l'installateur effectuant le travail. FORTIN SYSTÈMES ÉLECTRONIQUES n'assume aucune responsabilité suite à l'installation, que celle-ci soit bonne, mauvaise ou de n'importe autre type. Ni le manufacturier, ni le distributeur ne se considèrent responsables des dommages causés ou ayant pu être causés, indirectement ou directement, par ce module, excepté le remplacement de ce module en cas de défectuosité de fabrication. Ce module doit être installé par un technicien qualifié. L'information fournie dans ce guide est une suggestion. Ce guide d'instruction peut faire l'objet de changement sans préavis. Consultez le [www.fortinbypass.com](http://www.fortinbypass.com) pour voir la plus récente version.

Copyright © 2006-2018, FORTIN AUTO RADIO INC ALL RIGHTS RESERVED PATENT PENDING



#### TECH SUPPORT

Tél: 514-255-HELP (4357)  
1-877-336-7797



#### ADDENDUM GUIDE

[www.fortinbypass.com](http://www.fortinbypass.com)

WEB UPDATE | MISE À JOUR INTERNET

