

**STANDALONE, THAR-CHR7 & THAR-CHR6 INSTALLATION
INSTALLATION AUTONOME, THAR-CHR7 ET THAR-CHR6**
**ADDENDUM - SUGGESTED WIRING CONFIGURATION
ADDENDA - SCHÉMA DE BRANCHEMENT SUGGÉRÉ**

**ONLY COMPATIBLE WITH AUTOMATIC TRANSMISSION VEHICLES.
COMPATIBLE AVEC VÉHICULE À TRANSMISSION AUTOMATIQUE SEULEMENT.**

Vehicle functions supported in this diagram (functional if equipped) | Fonctions du véhicule supportées dans ce diagramme (fonctionnelles si équipé)

**VEHICLE
VEHICULES**
**YEARS
ANNÉES**

Immobilizer bypass Contournement d'immobilisateur	T-Harness Harnais en T	Lock	Unlock	Arm	Disarm	Parking Lights	Hatch Open	Tachometer	AUTOCLIMATE CONTROL* CONTRÔLE DU CLIMAT AUTOMATIQUE*						Door Status	Hood Status	Hand-Brake Status	Foot-Brake Status	OEM Remote monitoring
									Heated mirror	Rear defrost	Front defrost	Heated steering	Heated seats	Fan control					

DODGE

Durango	Push-to-Start	2014-2017	•	•	•	•	•	•	•	•	•	•	•	•	•	•	•	•	•
---------	---------------	-----------	---	---	---	---	---	---	---	---	---	---	---	---	---	---	---	---	---

 FIRMWARE VERSION
VERSION LOGICIELLE

69.[02]

MINIMUM

To add the firmware version and the options, use the **FLASH LINK UPDATER** or **FLASH LINK MOBILE** tool, sold separately.
Pour ajouter la version logicielle et les options, utilisez l'outil **FLASH LINK UPDATER** ou **FLASH LINK MOBILE**, vendu séparément.

NOTES

 *AUTOCLIMATE CONTROL
*CONTRÔLE DU CLIMAT AUTOMATIQUE

Heated mirror, Rear defrost: activated after the vehicle have started.

Fan control and Cooling seat: activated if the cabin is at 20°C and over.

Heated mirror, Rear defrost, Front defrost, and Heated steering: activated if the cabin is at 5°C and below.

Miroir chauffant, dégivreur arrière: activation après le démarrage du véhicule.

Contrôle ventilateur et sièges refroidissants: activation lorsque l'habitacle est à 20°C et plus.

Rétroviseur chauffant, dégivrage arrière, dégivrage avant et volant chauffant: activation lorsque l'habitacle est à 5°C et moins.

MANDATORY INSTALL | INSTALLATION OBLIGATOIRE

*HOOD PIN

CONTACT DE CAPOT

HOOD STATUS: THE HOOD PIN SWITCH MUST BE INSTALLED IF THE VEHICLE CAN BE REMOTE STARTED WITH THE HOOD OPEN, SET FUNCTION A11 TO OFF.

STATUT DE CAPOT: LE CONTACT DE CAPOT, DOIT ÊTRE INSTALLÉ SI LE VÉHICULE PEUT DÉMARRER À DISTANCE, LORSQUE LE CAPOT EST OUVERT, PROGRAMMEZ LA FONCTION A11 À NON.

A11
**OFF
NON**
Notice: the installation of safety elements are mandatory. The hood pin is an essential security element and must be installed.

Notice: l'installation des éléments de sécurité est obligatoire. Le contact de capot est un élément de sécurité essentiel et doit absolument être installé.

THIS MODULE MUST BE INSTALLED BY A QUALIFIED TECHNICIAN. A WRONG CONNECTION CAN CAUSE PERMANENT DAMAGE TO THE VEHICLE.

CE MODULE DOIT ÊTRE INSTALLÉ PAR UN TECHNICIEN QUALIFIÉ, TOUTE ERREUR DANS LES BRANCHEMENTS PEUT OCCASIONNER DES DOMMAGES PERMANENTS AU VÉHICULE.

NOTES

	<p>Program bypass option: Programmez l'option du contournement:</p>	<p>UNIT OPTION OPTION UNITE</p>	<p>DESCRIPTION</p>
		<p>C1</p>	<p>OEM Remote status (Lock/Unlock) monitoring Suivi des status (Verrouillage/Déverrouillage) de la télécommande d'origine</p>
<p>IF THE VEHICLE IS NOT EQUIPPED WITH FUNCTIONAL HOOD PIN: SI LE VÉHICULE N'EST PAS ÉQUIPÉ D'UN CONTACT DE CAPOT FONCTIONNEL:</p>		<p>A11</p>	<p>OFF NON</p>
		<p>Hood trigger (Output Status). Contact de capot (état de sortie).</p>	
		<p>A4</p>	<p>ON OUI</p>
			<p>AUTOCLIMATE CONTROL: ACTIVATED CONTRÔLE DU CLIMAT AUTOMATIQUE: ACTIVÉ</p>
			<p>OFF NON</p>
			<p>AUTOCLIMATE CONTROL: DEACTIVATED CONTRÔLE DU CLIMAT AUTOMATIQUE: DÉSACTIVÉ</p>
<p>Program bypass option (If equipped with OEM alarm): Programmez l'option du contournement (Si équipé d'une alarme d'origine):</p>		<p>D2</p>	<p>Unlock before / Lock after (Disarm OEM alarm) Déverrouille avant / Verrouille après (Désarme l'alarme d'origine)</p>
			<p>D6</p>

	Parts required (Not included)	Pièce(s) requise(s) (Non incluse(s))	PAGE
--	-------------------------------	--------------------------------------	------

WIRE TO WIRE DIAGRAM | SCHÉMA DE BRANCHEMENTS FIL À FIL

	1x fuse	1x Fusible	Page 5
--	---------	------------	--------

THARNESSE DIAGRAM | SCHÉMA DE BRANCHEMENTS HARNAIS EN T

THARNESSE THAR-CHR7	1x THAR-CHR7	1x THAR-CHR7	Page 6
THARNESSE THAR-CHR6	1x THAR-CHR6	1x THAR-CHR6	Page 7

NOTES 12V BATTERY | 12V BATTERIE

ATTENTION THE T-HARNESS CURRENT IS LIMITED AT 5 AMP MAXIMUM.

If a parking lights (+) wire is use : that require more than 5Amp. Connect the remote-starter's power directly to the vehicles battery with the appropriate fuse.

Some remote starters can not be powered through Data-Link. In these cases connect the remote starter's fused 12V power wire directly to the T-Harness.

ATTENTION LE COURANT DU 12V PROVENANT DU HARNAIS-EN-T EST LIMITÉ À 5 AMPÈRES MAXIMUM.

Si le fil des lumières de stationnement (+) est utilisé: il requière plus de 5 Ampères, branchez le 12V du démarreur à distance directement à la batterie du véhicule avec le fusible approprié.

Certains démarreurs à distance NE peuvent PAS être allimentés par le Data-Link. Dans ce cas, branchez le 12V (avec fusible) du démarreur à distance directement au harnais-en-T.

PARTS REQUIRED (NOT INCLUDED) | PIÈCES REQUISES (NON INCLUSES)

1x **FLASH LINK UPDATER,**
1x **FLASH LINK MANAGER**
SOFTWARE | PROGRAMME
1x Microsoft Windows Computer with Internet connection
Ordinateur Microsoft Windows avec connection Internet

OR

1x **FLASH LINK MOBILE**
1x **FLASH LINK MOBILE APP**
Smartphone *Android* or *iOS* with Internet connection (*provider charges may apply*).
Téléphone Intelligent *Android* ou *iOS* avec connection Internet (*frais du fournisseur Internet peuvent s'appliquer*).

MANDATORY | OBLIGATOIRE

HOOD PIN REMOTE START SAFETY OVERRIDE SWITCH
CONTACT DE CAPOT COMMUTEUR DE SÉCURITÉ DE DÉSACTIVATION DU DÉMARREUR À DISTANCE

VALET SWITCH
COMMUTEUR VALET

Part #: RSPB available, Sold separately.
Pièce #: RSPB disponible, vendu séparément.

Notice: the installation of safety elements are mandatory. The hood pin and the valet switch are essential security elements and must be installed.

Notice: l'installation des éléments de sécurité est obligatoire. Le contact de capot et le commutateur de valet sont des éléments de sécurité essentiels et doivent absolument être installés.

STAND ALONE CONFIGURATION | CONFIGURATION EN DÉMARREUR AUTONOME

	Program bypass option	UNIT OPTION OPTION UNITE	DESCRIPTION
	OEM Remote Stand Alone Remote Starter: Programmez l'option du contournement Démarreur à distance Autonome avec télécommande d'origine :	D1.10	By default, LOCK, LOCK, LOCK Par défaut, VERROUILLE,VERROUILLE,VERROUILLE
		D1.1	LOCK, UNLOCK, LOCK VERROUILLE,DÉVERROUILLE,VERROUILLE
	Program bypass option with oem remote: Programmez l'option du contournement avec télécommande d'origine:	C1	OEM Remote Monitoring
			Supervision de la télécommande d'origine
	Program bypass option with RF KIT antenna: Programmez l'option du contournement avec antenne RF:	H1 to H6 H1 à H6	Supported RF Kits and select RF Kit
			Kit RF supportés et sélectionnez le KIT RF

REMOTE STARTER FUNCTIONALITY | FONCTIONNALITÉS DU DÉMARREUR À DISTANCE

All doors must be closed.
Toutes les portes doivent être fermées

3X

Press the OEM remote's Lock button 3x to remote-start (or remote-stop) the vehicle.
Appuyez sur le bouton Verrouillage 3X de la télécommande d'origine pour démarrer à distance (ou arrêter à distance) le véhicule.

START

The vehicle will START.
Le véhicule DÉMARRE.

REMOTE STARTER DIAGNOSTICS
DIAGNOSTIQUE DU DÉMARREUR À DISTANCE

MODULE RED LED | DEL ROUGE DU MODULE

x2 flash : Brake ON	Frein Activé
x3 flash : No tach	Pas de Tach
x4 flash : Ignition before start	Clé de contact détectée avant démarrage
x5 flash : Hood Open	Capot Ouvert

REMOTE STARTER WARNING CARD | CARTE D'AVERTISSEMENT DE DÉMARREUR À DISTANCE

CUT THIS WARNING CARD AND STICK IT ON A VISIBLE PLACE:
or use the package **RSPB**, Sold separately.
COUPEZ CETTE CARTE D'AVERTISSEMENT ET COLLEZ-LA À UN ENDROIT VISIBLE:
ou utilisez la trousse **RSPB**, vendue séparément.

WARNING | ATTENTION

REMOTE STARTER
DÉMARREUR À DISTANCE

THE VEHICLE CAN BE STARTED BY EITHER: PRESSING THE LOCK BUTTON ON THE OEM REMOTE 3 TIMES CONSECUTIVELY OR BY A SMARTPHONE. **TURN ON THE SAFETY SWITCH** LOCATED UNDER THE DASHBOARD BEFORE WORKING ON THE VEHICLE.

LE VÉHICULE PEUT DÉMARRER SOIT: EN APPUYANT 3 FOIS CONSÉCUTIVEMENT SUR LE BOUTON VERROUILLAGE DE LA TÉLÉCOMMANDE DU VÉHICULE OU PAR UN TÉLÉPHONE INTELLIGENT. **ACTIONNEZ EN POSITION 'ON'** LE COMMUTEUR DE SÉCURITÉ SITUÉ SOUS LE TABLEAU DE BORD AVANT LES TRAVAUX D'ENTRETIEN.

DESCRIPTION | DESCRIPTION

DURANGO

- ③ At Parking Lights switch
Au commutateur des lumières de stationnement



- ① Back of Push-to-Start Button
Dos du Bouton poussoir

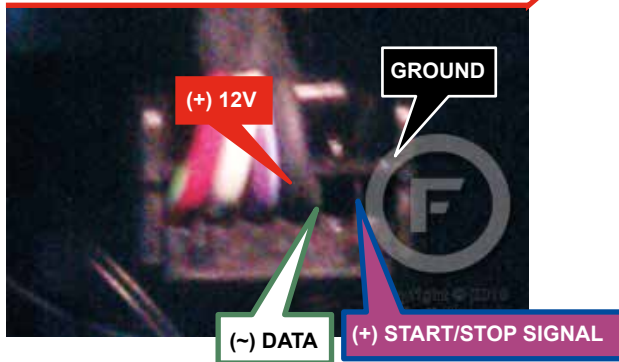

AUTOMATIC TRANSMISSION WIRING CONNECTION | SCHÉMA DE BRANCHEMENT TRANSMISSION AUTOMATIQUE

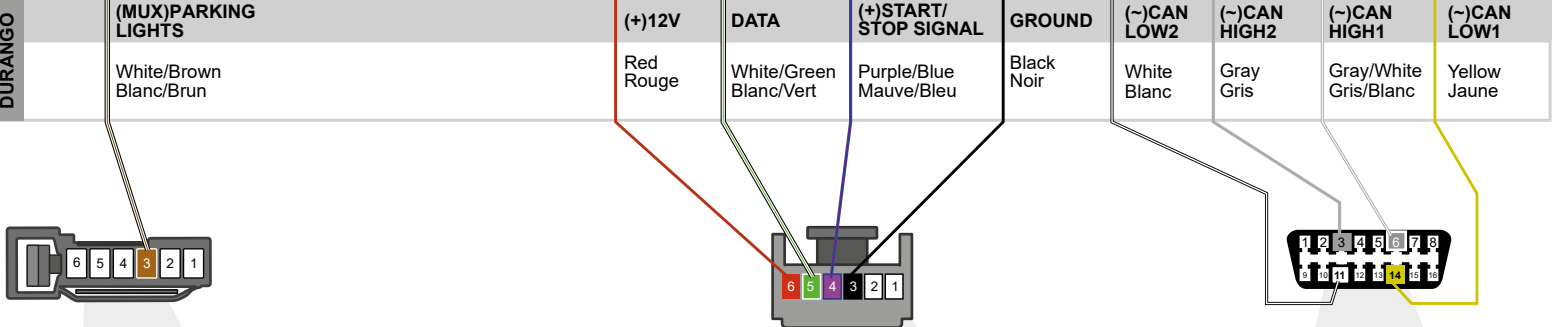
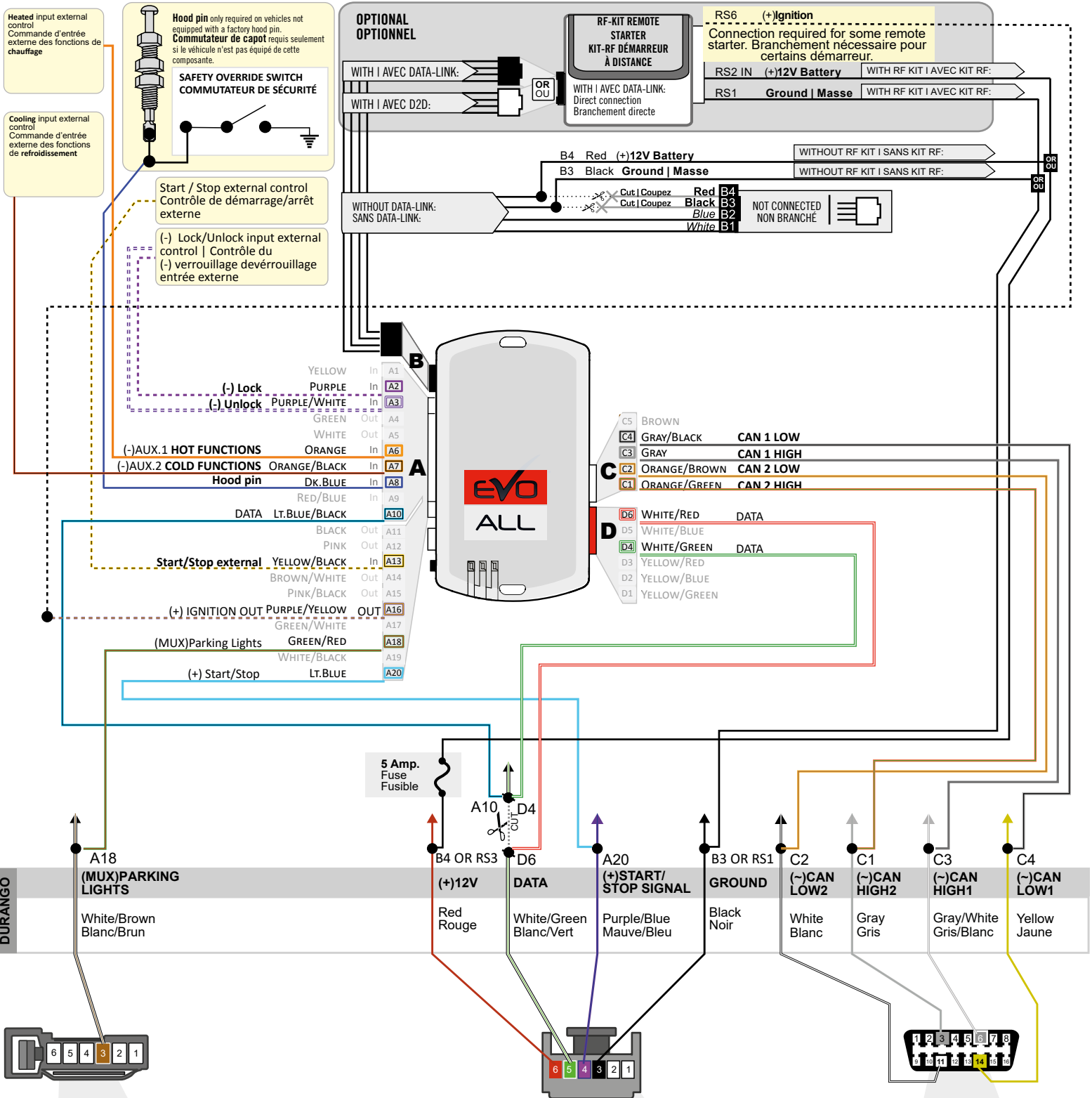

③

Back View - Black 6-pin Connector - At Parking Lights switch
Vue de dos - Connecteur Noir de 6 pins - Au commutateur des lumières de stationnement.

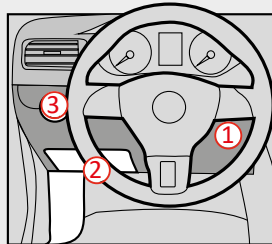

①

Back View 6-pin Black Connector At Push-to-Start button.
Vue de dos Connecteur Noir de 6-pins Au bouton de démarrage.

②

Front view OBD-II Connector
Vue de face Connecteur OBD-II

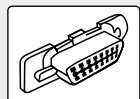

THAR-CHR7 | AUTOMATIC TRANSMISSION CONNECTION | BRANCHEMENT TRANSMISSION AUTOMATIQUE

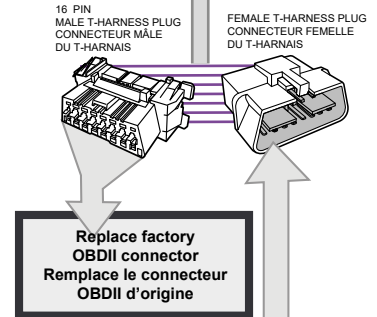
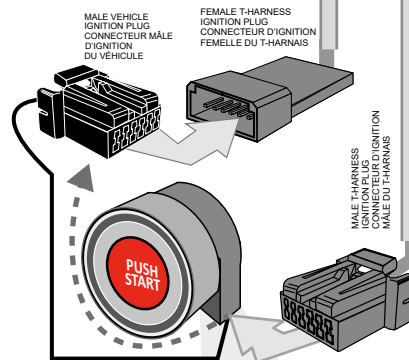
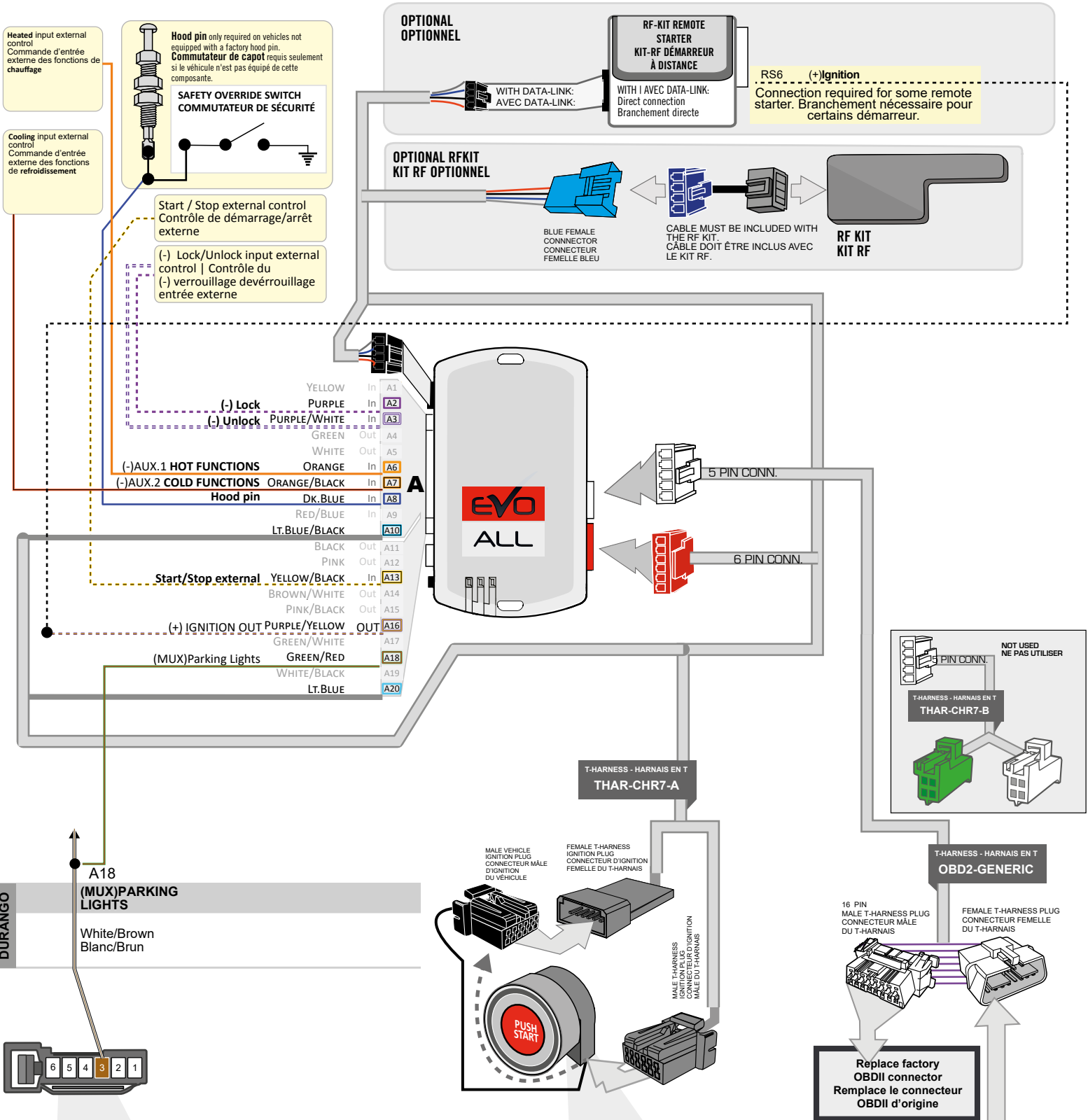

③ Back View - Black 6-pin Connector - At Parking Lights switch
Vue de dos - Connecteur Noir de 6 pins - Au commutateur des lumières de stationnement.

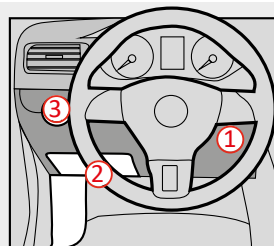

① Back View 6-pin Black Connector
At Push-to-Start button.
Vue de dos Connecteur Noir de 6-pins Au bouton de démarrage.

② Front View - 16-pin OBDII Connector.
Vue de face - Connecteur Blanc de 2-pins - OBDII.

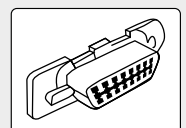

THAR-CHR6 | AUTOMATIC TRANSMISSION CONNECTION | BRANCHEMENT TRANSMISSION AUTOMATIQUE

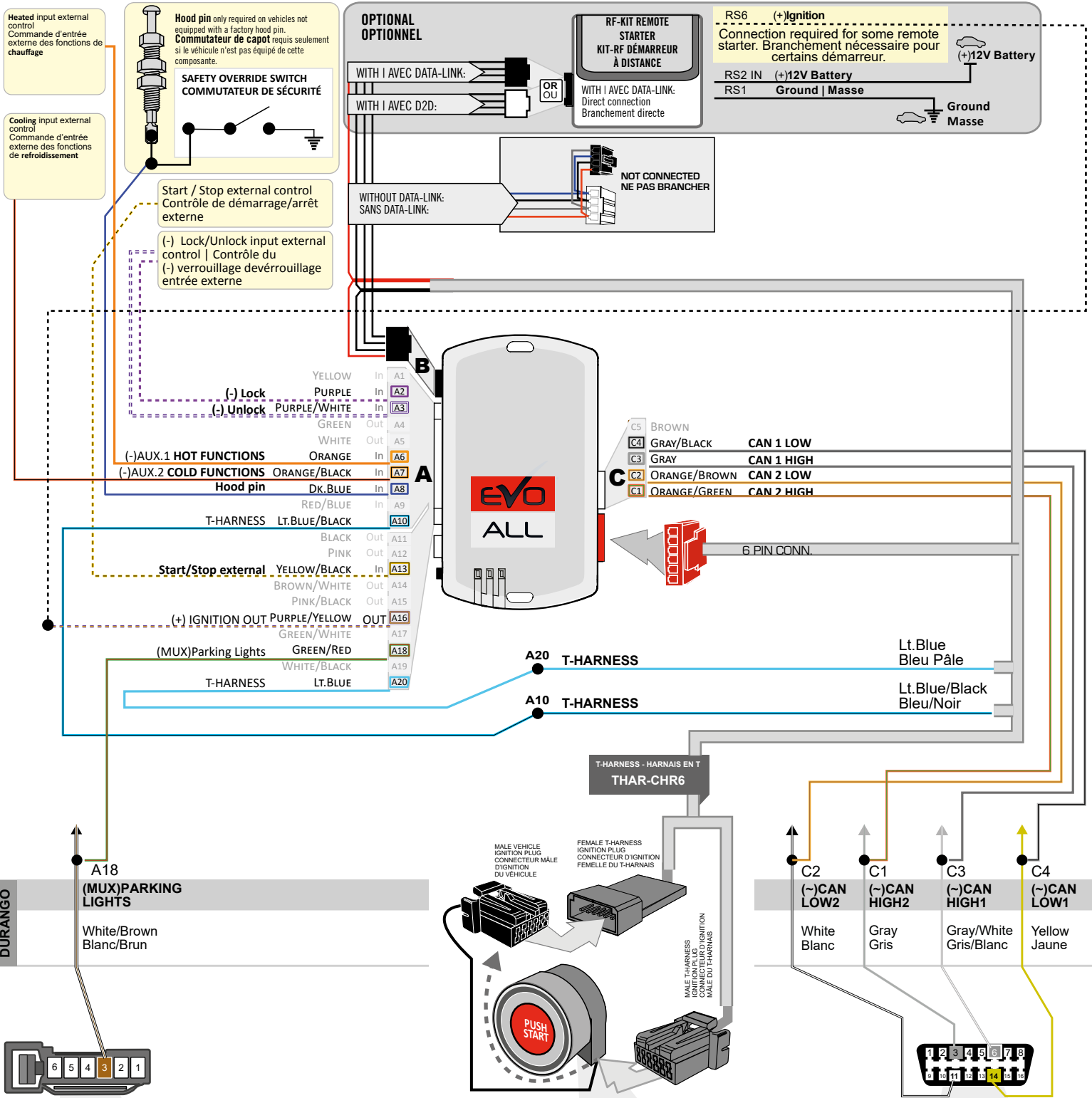

DURANGO
A18 (MUX) PARKING LIGHTS
White/Brown
Blanc/Brun

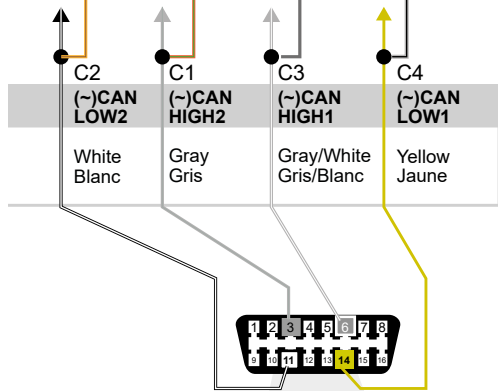
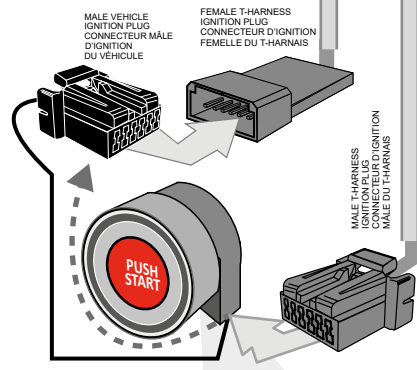

③

Back View - Black 6-pin Connector - At Parking Lights switch
Vue de dos - Connecteur Noir de 6 pins - Au commutateur des lumières de stationnement.

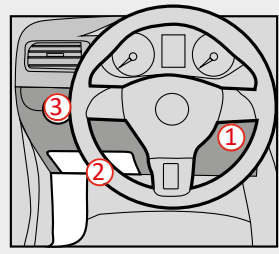

①

Back View 6-pin Black Connector At Push-to-Start button.
Vue de dos Connecteur Noir de 6-pins Au bouton de démarrage.

②

Front view OBD-II Connector
Vue de face Connecteur OBD-II

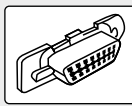

DCRYPTOR PROGRAMMING PROCEDURE | PROCÉDURE DE PROGRAMMATION AVEC DCRYPTOR



Parts required (not included) Pièces requises (non incluses)

- 1x **FLASH LINK UPDATER,**
- 1x **FLASH LINK MANAGER**
SOFTWARE | PROGRAMME
- 1x Microsoft Windows Computer with Internet connection
Ordinateur Microsoft Windows avec connection Internet

**OR
OU**

- 1x **FLASH LINK MOBILE**
- 1x **FLASH LINK MOBILE APP**
- Smartphone *Android* or *iOS* with Internet connection
(Internet provider charges may apply)
Téléphone Intelligent *Android* ou *iOS* avec connection
Internet (des frais du fournisseur Internet peuvent s'appliquer)

BEFORE PROGRAMMING SET THE UNIT OPTION AND SAVE. | AVANT LA PROGRAMMATION CONFIGURER LES OPTIONS DE L'UNITÉ ET SAUVEGARDER.

1

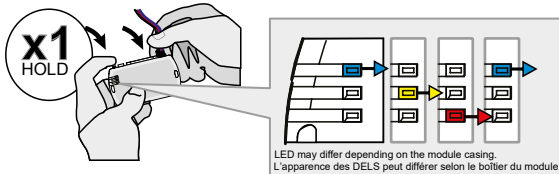

Press and hold the
programming button:
Insert the 4-Pin (Data-Link)
connector.

↳The Blue, Red, Yellow and
Blue & Red LEDs will
alternatively illuminate.

Appuyez et maintenir
le bouton de
programmation:
Insérez le connecteur 4 pins
(Data-Link)

↳Les DELs Bleue, Rouge,
Jaune et Bleue & Rouge
s'allumeront alternativement.

2

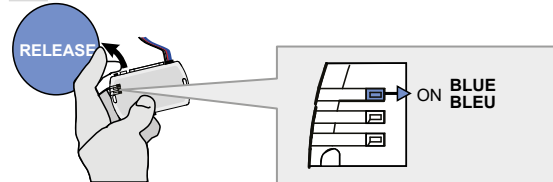

Release the programming
button when the LED is **BLUE**.

Relâchez le bouton de
programmation quand la DEL
est **BLEU**.

*If the LED is not solid BLUE
disconnect the 4-Pin connector
(Data-Link) and go back to step 1.*

*Si le DEL n'est pas BLEU
débranchez le connecteur 4
pins (Data-Link) et allez au
début de l'étape 1.*

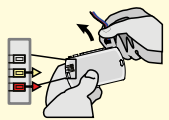

3

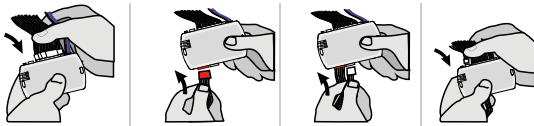

Insert the required remaining
connectors.

Insérez les connecteurs
requis restants.

4

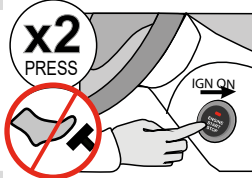

Do not press the brake pedal.
Press the START/STOP button
twice to turn ON the ignition.

Ne pas appuyer sur la pédale de
frein.
Appuyez 2 fois sur le bouton
démarrage pour allumer l'ignition.

5

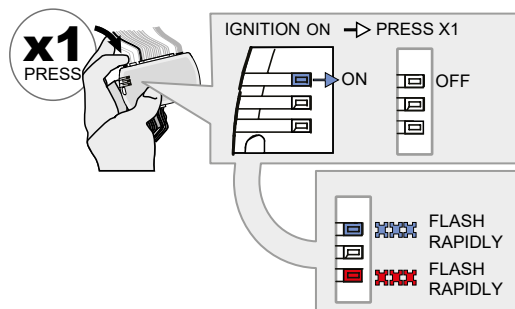

Press and release the
programming button once
(1x).

↳The **BLUE LED** will
turn off.

↳The **BLUE LED** will flash
rapidly (CAN1 detection).

↳The **RED LED** will flash
rapidly (CAN2 detection).

Appuyez et relâchez 1 fois
le bouton de programmation.

↳La **DEL BLEUE**
s'éteint.

↳La **DEL BLEUE** clignotera
rapidement (détection CAN1).

↳La **DEL ROUGE** clignotera
rapidement (détection CAN2).

6

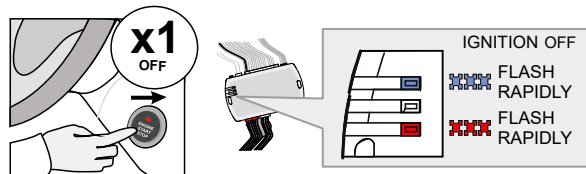

Press and release the
START/STOP button once
(1x) to shut off the ignition.

↳The **RED and BLUE LED** will
continue to flash rapidly.

Appuyez et relâchez 1 fois
le bouton START/STOP pour
éteindre l'ignition.

↳ Les **DELs ROUGE et BLEU**
continueront de clignoter
rapidement.

KEY BYPASS PROGRAMMING PROCEDURE 2/3 | PROCÉDURE DE PROGRAMMATION CONTOURNEMENT DE CLÉ 2/3

7

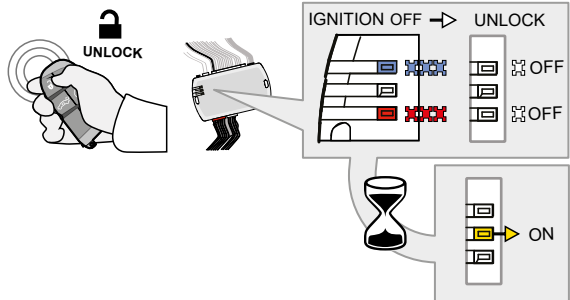

Press the **UNLOCK** button on the OEM remote.

Appuyez sur le bouton **DÉVERROUILLAGE** de la télécommande d'origine

↳ The **RED** and **BLUE** LED will turns **OFF**.

↳ Les **DELs ROUGE** et **BLEUE** s'éteignent.

↳ **Wait**, the **YELLOW** LED will turns **ON** solide.

↳ **Attendre** que la **DEL JAUNE** s'allume solide.

8



Remove the battery from the OEM remote
Retirer la pile de la télécommande d'origine

9

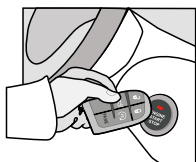

Place the OEM remote (no battery) close to the front of **START/STOP** button exactly as shown.
Do not move the OEM remote for the following step.

Approchez la télécommande d'origine (sans batterie) devant le bouton **START/STOP** exactement comme illustrée.
Ne pas bouger la télécommande d'origine pour l'étape suivante.

10

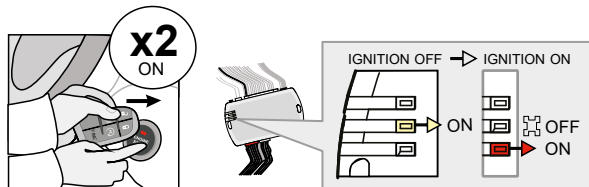

Press the **Start/Stop** button twice to turn **ON** the ignition.

Appuyez sur le bouton **START/STOP** X2 fois pour allumer l'ignition.

↳ The **YELLOW** LED will turns **OFF**.

↳ La **DEL JAUNE** s'éteint.

↳ The **RED** LED will turns **ON**.

↳ La **DEL ROUGE** s'allume.

11

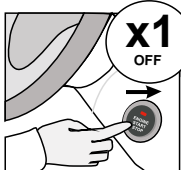

Press and **release** the **START/STOP** button once to shut off the ignition.

Appuyez et relâchez le bouton **START/STOP** pour éteindre l'ignition.

12

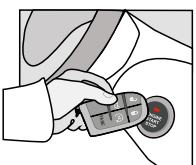

Place the OEM remote (no battery) close to the front of **START/STOP** button as shown.

Approchez la télécommande d'origine (sans batterie) devant le bouton **START/STOP** comme illustrée.

Do not move the OEM remote for the following step.

Ne pas bouger la télécommande d'origine pour l'étape suivante.

13

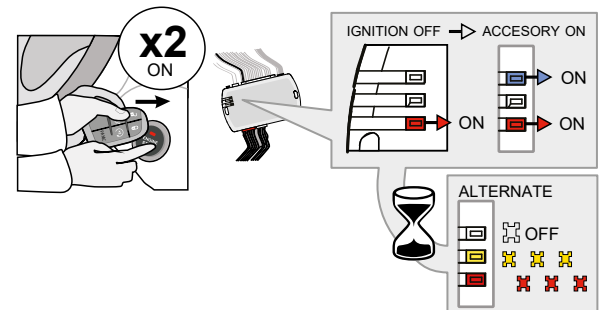

Press the **Start/Stop** button twice to turn **ON** the ignition.

Appuyez sur le bouton **START/STOP** X2 fois pour allumer l'ignition.

↳ The **BLUE** LED will turns **ON**.

↳ La **DEL BLEUE** s'allume.

↳ The **BLUE** LED will turn **off**.

↳ La **DEL BLEUE** s'éteint.

↳ The **RED** and **YELLOW** LEDs will **alternated**.

↳ La **DEL ROUGE** et **JAUNE** alternent.

KEY BYPASS PROGRAMMING PROCEDURE 3/3 | PROCÉDURE DE PROGRAMMATION CONTOURNEMENT DE CLÉ 3/3

14

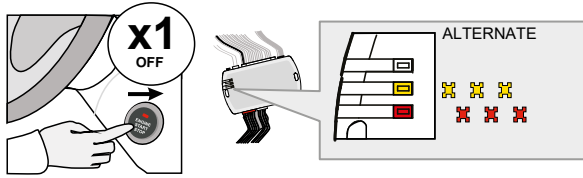

Press and release the START/STOP button once to shut off the ignition.

Appuyez et relâchez 1 fois sur le bouton START/STOP pour éteindre l'ignition.

↳ The RED and YELLOW LEDs will continue to alternated.

↳ Les DELs ROUGE et JAUNE continueront d'alterner.

15

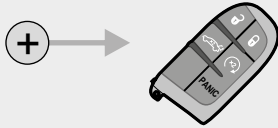

Reinsert the battery in the OEM remote.

Réinsérez la pile dans la télécommande d'origine.

16

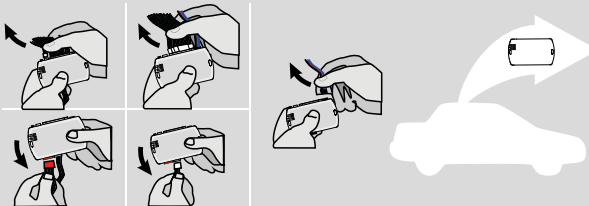

Disconnect all the connectors and after the Data-Link (4-pins) connector.

Débranchez tous les connecteurs et ensuite le connecteur Data-Link (4-pins).

17

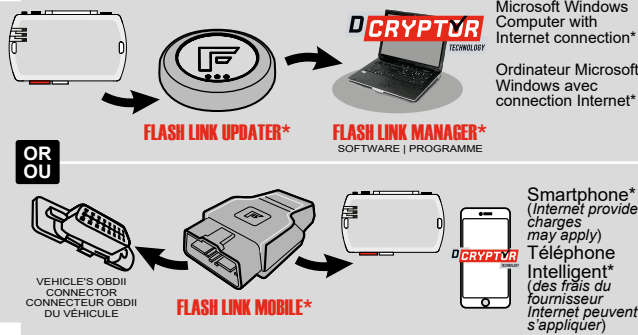

Microsoft Windows Computer with Internet connection*
Ordinateur Microsoft Windows avec connection Internet*

Use the tool: FLASH LINK UPDATER or FLASH LINK MOBILE to visit the DCryptor menu.

Utilisez l'outil: FLASH LINK UPDATER ou FLASH LINK MOBILE pour visiter le menu DCryptor.

*Parts required (not included) *Pièces requises (non incluses)

18

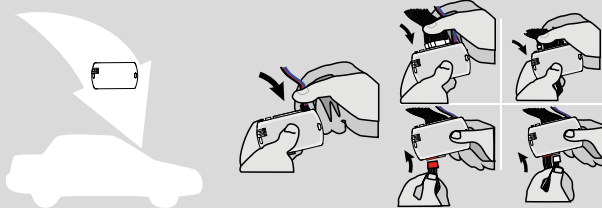

AFTER DCRYPTOR PROGRAMMING COMPLETED Go back to the vehicle and **reconnect** the 4-Pin (Data-Link) connector and after, all the remaining connector.

APRÈS LA PROCÉDURE DE PROGRAMMATION DCRYPTOR COMPLÉTÉE : retournez au véhicule et **rebranchez** le connecteur 4-pins (Data-Link) et après, tous les connecteurs du EVO-ALL.



The module is now programmed.
Le module est programmé.



REMOTE STARTER / ALARM VERIFICATION PROCEDURE | PROCÉDURE DE VÉRIFICATION DU DÉMARREUR À DISTANCE / ALARME









Test the remote starter. Remote start the vehicle. Testez le démarreur à distance. Démarrez le véhicule à distance.

OPTIONAL RF-KIT PROGRAMMING | PROGRAMMATION KIT RF OPTIONNELLE

PROGRAM BYPASS OPTION | PROGRAMMATION DES OPTIONS DE CONTOURNEMENT



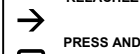

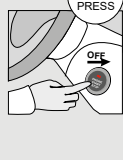
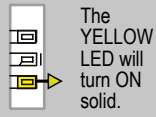
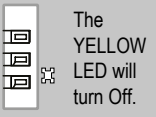
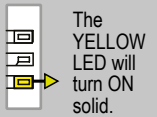
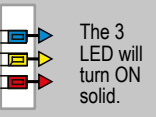
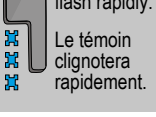
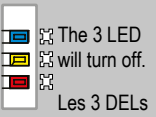
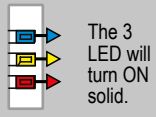
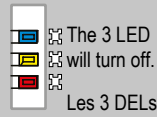
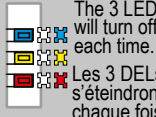
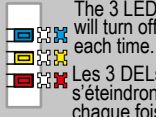
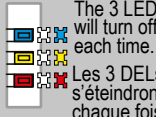
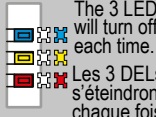
	<p>Program bypass option: Programmez l'option du contournement :</p>	<p>H2</p>	<p>Supported RF-KITS enable H2 Fortin 2</p>
			<p>Activation KITS RF supporté H2 Fortin 2</p>

OPTIONAL FORTIN RF KIT SERIES 4 OR SERIES 9 PROGRAMMING | PROGRAMMATION DU KIT RF FORITN SÉRIE 4 OU SÉRIE 9 (OPTIONNELLE)

 <p>The module must be programmed on the vehicle. Le module doit être programmé sur le véhicule.</p>  <p>MAKE SURE THE IGNITION KEY HAS BEEN IN THE OFF POSITION FOR AT LEAST 5 SECONDS. ASSUREZ-VOUS QUE LA CLÉ DE CONTACT EST À LA POSITION OFF DEPUIS AU MOINS 5 SECONDES.</p>	<p>1</p> <p>ON x2 PRESS</p>  <p>Do not press the brake pedal. Press twice the to turn on the ignition. Ne pas appuyer sur la pédale de frein. Appuyez 2 fois sur le bouton démarrage pour allumer l'ignition.</p>	<p>2</p> <p>OFF x1 PRESS</p>  <p>Press the Push-to-Start button once to turn off the ignition. Appuyez 1 fois sur le bouton démarrage pour éteindre l'ignition.</p>	<p>3</p> <p>ON x2 PRESS</p>  <p>Do not press the brake pedal. Press twice the to turn on the ignition. Ne pas appuyer sur la pédale de frein. Appuyez 2 fois sur le bouton démarrage pour allumer l'ignition.</p>	<p>4</p> <p>4X BRAKES</p> <p>x4 PRESS</p>  <p>Press and release the brake pedal four times. Appuyez et relâchez quatre fois la pédale de frein.</p>	<p>5</p> <p>ON EACH TRANSMITTER SUR CHACUNE DES TÉLÉCOMMANDES</p> <p>4 BUTTONS 4 BOUTONS</p>  <p>PRESS AND RELEASE APPUYEZ ET RELÂCHEZ</p>  <p>PRESS AND RELEASE APPUYEZ ET RELÂCHEZ</p> <p>1 BUTTON 1 BOUTON</p>  <p>PRESS APPROX. 12 SEC. AND WAIT FOR THE BLUE LED TO TURN OFF THEN BACK ON SOLID THEN RELEASE. APPUYEZ ET TENEZ ENFONCÉ LE POUR APPROX. 12 SEC. LA DEL BLEUE S'ÉTEINT ET S'ALLUME SOLIDE, ENSUITE RELÂCHEZ.</p>	<p>6</p> <p>OFF x1 PRESS</p>  <p>Press the Push-to-Start button once to turn off the ignition. Appuyez 1 fois sur le bouton démarrage pour éteindre l'ignition.</p>
	<p>The LED will turn ON solid. Le témoin s'allumera.</p> 	<p>The LED will turn Off. Le témoin s'éteindra.</p> 	<p>The LED will turn ON solid. Le témoin s'allumera.</p> 	<p>The LED will flash rapidly. Le témoin clignotera rapidement.</p> 	<p>The LED will turn off each time. Le témoin s'éteindra chaque fois.</p> 	<p>The LED will turn Off. Le témoin s'éteint.</p> 
	<p>The 3 LED will turn ON solid. Les 3 DELs s'allumeront solide.</p> 	<p>The 3 LED will turn off. Les 3 DELs s'éteindront.</p> 	<p>The 3 LED will turn off each time. Les 3 DELs s'éteindront chaque fois.</p> 	<p>The 3 LED will turn off each time. Les 3 DELs s'éteindront chaque fois.</p> 	<p>The 3 LED will turn off each time. Les 3 DELs s'éteindront chaque fois.</p> 	<p>The 3 LED will turn off each time. Les 3 DELs s'éteindront chaque fois.</p> 

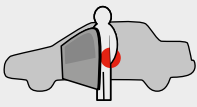

REMOTE STARTER FUNCTIONALITY | FONCTIONNALITÉS DU DÉMARREUR À DISTANCE

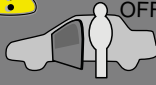
 <p>All doors must be closed. Toutes les portes doivent être fermées.</p>  <p>Remote start the vehicle. Démarrez à distance.</p>	 <p>Unlock the doors with either:</p> <ul style="list-style-type: none"> • The OEM remote • The remote-starter remote • Or the proximity remote <p>Déverrouillez les portes avec soit:</p> <ul style="list-style-type: none"> • la télécommande d'origine • la télécommande du démarreur à distance • ou la télécommande de proximité. 	 <p>Enter the vehicle with the Intelligent SmartKey. Entrez dans le véhicule avec la clé intelligente (SmartKey) sur vous.</p>  <p>The vehicle can now be put in to gear and driven. Vous êtes maintenant prêt à embrayer et prendre la route.</p>
  <p>If the vehicle is not unlocked, the module will shut down the remote-starter and the vehicle as soon as any door is opened. Si le véhicule n'est pas déverrouillé, le module va éteindre le démarreur à distance et le véhicule à l'ouverture de l'une des portes.</p>		

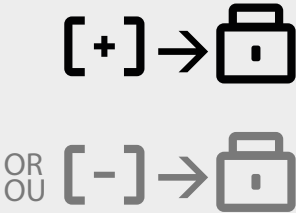
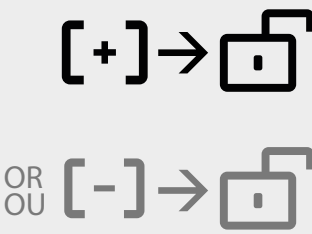
<p>WITH FORTIN FMH REMOTE AVEC TÉLÉCOMMANDE FORTIN FMH</p>  <p>OR OU</p>	<p>AUX.1: for heated functions:</p> <ul style="list-style-type: none"> ▶ Heated mirror ▶ Rear defrost ▶ Front defrost ▶ Heated steering ▶ Heated seats <p>Press the FUNCTION button and release and Press the LOCK button and release.</p>	<p>AUX.1: pour les fonctions de chaleur:</p> <ul style="list-style-type: none"> ▶ Miroir chauffant ▶ Dégivrage arrière ▶ Dégivrage avant ▶ Volant chauffant ▶ Sièges chauffants <p>Appuyez le bouton FONCTION et relâchez, appuyez sur le bouton VERROUILLE et relâchez.</p>
 <p>OR OU</p>	<p>AUX.2: for cooling functions:</p> <ul style="list-style-type: none"> ▶ Air conditioning ▶ Cooling seat <p>Press the FUNCTION button and release and Press the UNLOCK button and release.</p>	<p>AUX.2: pour les fonctions de refroidissement:</p> <ul style="list-style-type: none"> ▶ Air conditionné ▶ Siège refroidissent <p>Appuyez le bouton FONCTION et relâchez, appuyez sur le bouton DÉVERROUILLE et relâchez.</p>

EVO

ALL

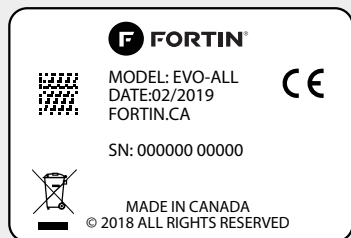

Module label | Étiquette sur le module

Notice: Updated Firmware and Installation Guides

Updated firmware and installation guides are posted on our web site on a regular basis. We recommend that you update this module to the latest firmware and download the latest installation guide(s) prior to the installation of this product.

Notice: Mise à jour microprogramme et Guides d'installations

Des mises à jour du Firmware (microprogramme) et des guides d'installation sont mis en ligne régulièrement. Vérifiez que vous avez bien la dernière version logiciel et le dernier guide d'installation avant l'installation de ce produit.

WARNING

The information on this sheet is provided on an (as is) basis with no representation or warranty of accuracy whatsoever. It is the sole responsibility of the installer to check and verify any circuit before connecting to it. Only a computer safe logic probe or digital multimeter should be used. FORTIN ELECTRONIC SYSTEMS assumes absolutely no liability or responsibility whatsoever pertaining to the accuracy or currency of the information supplied. The installation in every case is the sole responsibility of the installer performing the work and FORTIN ELECTRONIC SYSTEMS assumes no liability or responsibility whatsoever resulting from any type of installation, whether performed properly, improperly or any other way. Neither the manufacturer or distributor of this module is responsible of damages of any kind indirectly or directly caused by this module, except for the replacement of this module in case of manufacturing defects. This module must be installed by qualified technician. The information supplied is a guide only. This instruction guide may change without notice. Visit www.fortinbypass.com to get the latest version.

MISE EN GARDE

L'information de ce guide est fournie sur la base de représentation (telle quelle) sans aucune garantie de précision et d'exactitude. Il est de la seule responsabilité de l'installateur de vérifier tous les fils et circuits avant d'effectuer les connexions. Seuls une sonde logique ou un multimètre digital doivent être utilisés. FORTIN SYSTÈMES ÉLECTRONIQUES n'assume aucune responsabilité de l'exactitude de l'information fournie. L'installation (dans chaque cas) est la responsabilité de l'installateur effectuant le travail. FORTIN SYSTÈMES ÉLECTRONIQUES n'assume aucune responsabilité suite à l'installation, que celle-ci soit bonne, mauvaise ou de n'importe autre type. Ni le fabricant, ni le distributeur ne se considèrent responsables des dommages causés ou ayant pu être causés, indirectement ou directement, par ce module, excepté le remplacement de ce module en cas de défectuosité de fabrication. Ce module doit être installé par un technicien qualifié. L'information fournie dans ce guide est une suggestion. Ce guide d'instruction peut faire l'objet de changement sans préavis. Consultez le www.fortinbypass.com pour voir la plus récente version.

Copyright © 2006-2019, FORTIN AUTO RADIO INC ALL RIGHTS RESERVED PATENT PENDING

**TECH SUPPORT**

Tél: 514-255-HELP (4357)
 1-877-336-7797

**ADDENDUM GUIDE**
www.fortinbypass.com

WEB UPDATE | MISE À JOUR INTERNET

